



Boxspringbetten

Natura Home Alpin Boxspring

ZR. 731630 – Preis- und Typenliste Stand 16.10.2024

<https://natura-einrichten.de>

Produktinformation

Bitte unbedingt diese Produktinformation, Gebrauchs- und Pflegeanleitungen beachten! Für Schäden, die durch Nichtbeachtung entstehen, kann keine Garantie/ Gewährleistung übernommen werden.

1. Produktbeschreibung

Ein sorgfältiges Aufmass ist Voraussetzung für eine exakte Montage und Ausrichtung der Möbel. Bitte bedenken Sie, dass Böden, Wände, Decken usw. nicht ganz gerade sind.

2. Produktname Boxspringbett

3. Produktcode **BUi fU5`d]b`6 cI gdf]b[`**

4. Produktmerkmale Boxspringbett mit Sperrholzplatte und Unterfederung: Taschenfederkern

5. Typenplan lt. Typenplan individuell planbar

6. Leger / locker: Weicher, legerer Polsteraufbau bei dem eine modellbedingte und gestalterisch gewünschte Faltenbildung der Bezüge warentypisch sind.

7. Stoff- und Lederqualitäten: Eine Vielzahl von Stoffen und Lederqualitäten.

Bitte beachten Sie, dass es zwischen Stoff- und Lederbezügen zu unterschiedlich großen Zuschnittsflächen kommen kann! Funktions- oder verstellbare Teile brauchen beim Bezugsmaterial mehr Spielraum.

Einige ganz besonders hochwertige Materialien unserer angebotenen Stoffkollektion haben eigene Pflegeanleitungen, die es unbedingt zu beachten gilt. Bitte bewahren Sie die Anleitungen zusammen mit diesen Möbeln und dem Kaufvertrag auf.

Achtung: Sonne und Licht verändern im Laufe der Zeit und je nach Standort der Produkte die Farbe des Leders.

8. Fußboden

9. Fußboden: Achtung: Um den Fußboden vor Kratzer zu schützen, bitten wir Sie darauf zu achten, dass der jeweilige Fußboden geschützt wird durch gesondertes Unterlegen unter die Standardfußvarianten des Herstellers.

10. Möbelgarantie: Ihre 5-Jahres-Möbelgarantie (EMV-Möbelgarantie) erhalten Sie durch eine 3-jährige Anschluss-Garantie, die lückenlos an Ihre gesetzliche zweijährige Gewährleistung anschließt. Art und Umfang dieser Garantie gem. separater Garantiebedingungen.

11. Schadstoffnorm: Die Produkte entsprechen den gesetzlichen Vorschriften. Einhaltung der deutschen Schadstoffnorm nach ChemG/Chem. Verbots V, der Gefahrstoffverordnung sowie etwaiger Unbedenklichkeitsbescheinigungen werden bei Anfrage vorgelegt.

Pflege und Unterhalt

Reinigungs- und Pflegeanleitung:

(siehe Qualitätspass – unbedingt beachten)

Die Unterhaltspflege ist gleichzusetzen mit der täglichen Körperpflege des Menschen. Bei der regelmäßigen Unterhaltspflege werden Verschmutzungen, die durch den täglichen Gebrauch entstehen, beseitigt (Hausstaub, Krümel, Fusseln, etc.) und zwar durch regelmäßiges Absaugen (geringe Saugleistung) mit einem normalen Haushaltsstaubsauger mit Polsterdüse. Bei Velours- und Flachgewebe unbedingt eine Düse mit weichen Bürsten verwenden und in Strichrichtung arbeiten. Anschließend mit einer weichen Bürste abbürsten (z. B. Kleiderbürste). Ab und zu sollte der Bezug mit einem feuchten Ledertuch abgewischt werden. Die Feuchtigkeit hält die Fasern elastisch und wirkt sich so positiv auf deren Langlebigkeit aus. Keinesfalls Mikrofasertücher oder Dampfreiniger verwenden!

Flecken entfernt man am besten sofort, unmittelbar nach dem Entstehen.

Wichtig ist, dass verschüttete Flüssigkeiten sofort mit einem saugfähigen Küchenpapier oder Tuch abgetupft werden – nicht reiben!

Dann können sie gar nicht erst in das Gewebe eindringen. Viele Stoffe unserer Kollektion sind durch Ausrüstung fleckengeschützt, das heißt, Flüssigkeiten dringen nicht sofort in das Gewebe ein, sondern sind meist durch ein saugfähiges Tuch oder Papier zu beseitigen.

Achtung: Niemals auf der Stelle reiben und immer erst die Herstelleranweisungen am Produkt beachten.

Die Oberflächeninstandsetzung ist grundsätzlich die Arbeit des autorisierten Fachhandels.

Stoffpflege:

Einige ganz besonders hochwertige Materialien unserer angebotenen Stoffkollektion haben eigene Pflegeanleitungen, die es unbedingt zu beachten gilt. Bitte bewahren Sie die Anleitungen zusammen mit diesen Möbeln und dem Kaufvertrag auf.

Modellbedingte / warentypische Eigenschaften

Boxspring Matratzensystem:

Die Bezeichnung Boxspring heißt übersetzt „gefederte Box“. Boxspringbetten hatten Ihre frühe Entwicklung in den USA und erfreuen sich heute in Europa und gerade auch in Deutschland immer größerer Beliebtheit. Der Unterbau besteht aus einer Box und unterschiedlichen Federkernkombinationen. Der Boxspringbettenaufbau besteht meist aus zwei voneinander getrennten, und übereinander liegenden Federsystemen.

Darauf kann wahlweise ein „Topper“ in unterschiedlichen Qualitäten gelegt werden. Ziel der Boxspringsysteme ist, durch einen höheren Matratzenaufbau die Stützebene, Dämpfungsebene und Druckverteilung je nach Person, Gewicht und Größe zu optimieren. Hier gibt es mittlerweile ein großes Angebot und auch eine Vielzahl an Qualitätsunterschieden. Damit Sie für sich persönlich das Richtige finden, ist eine ausführliche fachliche Beratung mit Liegeproben empfehlenswert.

Federholzrahmen/Lattenroste:

Hier sollte auf jeden Fall eine Abstimmung zwischen Matratze, Federrahmen und Bettanlage, sowie dem Nutzer erfolgen.

Eine gute Schlafstätte ist der wichtigste Garant für einen erholsamen Schlaf.

Lassen Sie sich fachmännisch beraten

Stoffarten und Eigenschaften:

Der Bezug ist wie das Gesicht des Polstermöbels, die Entscheidung Stoff oder Leder beeinflusst die Optik und die Gebrauchseigenschaften entscheidend. Ihr persönliches Wohlbefinden sollte die Hauptrolle spielen, testen Sie all unsere Modelle. Ihr Einrichtungsberater ist Ihnen bei der Beantwortung Ihrer Fragen sehr gerne behilflich.

Der Preis eines Stoffes sagt nicht zwangsläufig etwas über seine Robustheit und Langlebigkeit aus. Sondern kann Ausdruck anderer Qualitätskriterien sein, wie z. B. der Exklusivität und Eleganz der verwendeten Materialien (Seide), der Raffinesse des Druck- oder Webverfahrens, des hohen ästhetischen Wertes oder der extremen Feinheit. Polstermöbel werden im Durchschnitt vier Stunden pro Tag genutzt. Legt man pro Woche nur 6 Tage zugrunde und errechnet die Sitzdauer in einem Jahr, so kommt man auf die unglaubliche Zahl von 1248 Stunden. (Quelle: Stiftung Warentest) Während dieser Zeit müssen Polstermöbel hohe Gewichtsbelastungen, Scheuerbewegungen und andere Einflüsse wie Licht, Wärme, Staub etc. aushalten, möglichst ohne, dass sie dabei ihre Funktions- und Gebrauchstauglichkeit verlieren.

Die Qualität der verwendeten Materialien, die Intensität der Nutzung sowie Tabakrauch, Schweiß oder sonstige Körperabsonderungen, natürlicher Verschleiß und Ihr Pflegeverhalten bestimmen somit in hohem Maße, wie lange die Freude an den Möbeln währt. Häusliche Jeansträger müssen wissen, dass grobe Jeansstoffe mit derben Nähten der Feind feingewebter Polsterbezüge (und Autositz) sind und abfärben, ebenso wie nicht farbechte Textilien. Klettbänder, Haustiere mit scharfen Krallen müssen von Polstermöbeln ferngehalten werden.

Legere Polsterung:

(Faltenbildung)Die von uns bevorzugte „legere Polsterung“ (im Gegensatz zur straffen Polsterung wie bei Stilmöbeln) ist an ihrer Anschmiegsamkeit zu erkennen. Die Polsterung ist weicher und der Bezug nicht glatt, damit man „im Sofa“ und nicht „auf dem Sofa“ sitzt. Eine optisch wellige Oberfläche auf Sitz, Rücken und Armlehnen stellt keinen Qualitätsmangel dar, sondern ist modellbedingt gewollt, um optimalen Sitzkomfort zu gewährleisten. Unsere losen Sitz- und Rückenkissen gehören nach Gebrauch aufgeschüttelt. Um die Flächen nach der Benutzung zu glätten, sollten modellbedingt die Sitz- und Rückenkissen nach außen gestrichen, geklopft oder geschüttelt werden.

Sitzhärteunterschiede:

Der Sitzkomfort innerhalb einer Polstergruppe kann differieren. Oft ist es konstruktiv und formbedingt nicht möglich, jedes verwendete Element mit gleicher Unterfederung auszustatten (z. B. bei Eckelementen, Funktionsbauteilen, Verwandlungselementen, Anstellhockern, unterschiedlichen geometrischen Grundformen, Abschlusselementen etc.). Das ist warentypisch und Standard bei industrieller Fertigung. Es ist auch nicht auszuschließen, dass der Eindruck unterschiedlicher Sitzhärten entsteht, obwohl die Polsterungen einheitlich sind. (Schaumstoff kann innerhalb seines Raumgewichts technisch Toleranzen von plus/minus 10 % aufweisen).

Wellenbildung:

Beim so genannten „Einsitzen“ (Lieblingsplatz) verändert sich die Sitzhärte. Sie wird weicher in Abhängigkeit von Art und Dauer der Benutzung. Dies ist ein normaler Prozess, den jede Polsterung durchläuft. Um gleichmäßige Sitzhärten zu erzielen, ist es wichtig, die Sitzpositionen von Zeit zu Zeit zu ändern. Sonst kann es zu einseitiger Mulden- und Faltenbildung (Lieblingsplatz) kommen. Richtlinie: Je stärker das Bezugsmaterial und größer die verpolsterte Fläche, umso größer ist die Neigung zur Falten- und Muldenbildung. Unterstützt wird diese Entwicklung dadurch, dass Leder sich unter Einfluss von Körpergewicht mehr oder minder dehnen und dadurch „Wellen“ bilden. Diese optische Veränderung hat auf Gebrauch, Funktion und Lebensdauer keinen Einfluss und stellt keinen Sachmangel dar. Darüber informiert verbraucherverständlich und eingehend auch die Stiftung Warentest – „Möbel kaufen“

Modellbedingte / warentypische Eigenschaften

Funktionen:

Funktionssofas, Relaxliegen (Kompromissmöbel/ kein Bettersatz), Ruhe- oder TV-Sessel, Sofas mit ausklappbaren Armlehnen oder höhenverstellbaren Rücken benötigen Beschläge mit komplizierten Verstellmechaniken. Damit diese Technik auf Dauer zuverlässig funktioniert, ist ihre sorgfältige Handhabung sehr wichtig. Bei Verwandlungssofas und Verwandlungsliegen müssen die ausziehbaren Teile am besten in der Mitte – oder rechts und links gleichmäßig angefasst und bedient werden. So können die Beschläge nicht durch einseitige Handhabung verzogen oder beschädigt werden. Ausklappbare Fußteile bei Relaxsesseln oder Wallfreefunktionen dürfen nicht als Sitzplatz genutzt werden. Funktionsteile benötigen einen gewissen Spielraum. Leichte Maßveränderungen durch die Dicke der Bezugsmaterialien sind unumgänglich.

Lichtechtheit:

Als Lichtechtheit bezeichnet man die Resistenz eines Stoffes gegenüber der Einwirkung von Licht (insbesondere Sonnenschein, Tageslicht, Halogen-Beleuchtung). Kunstfasern und dunklere Farbtöne erreichen höhere Lichtechtheiten als Naturfasern und hellere brillante Farben. Die Verfärbung des Materials unter Einfluss von Licht ist bei Möbelstoffen nicht zu verhindern. Die Urgewalt der Sonne verändert alle Materialien! Besondere Vorsicht ist deshalb in hellen Südzimmern mit viel Glas geboten. Insbesondere bei Sonnenschein sollten Vorhänge oder Jalousien geschlossen werden, da sonst viele Stoffe/ Bezugsmaterialien oder natur belassene Leder schon nach wenigen Wochen an den beschienenen Stellen Farbabweichungen aufweisen.

Farbabweichungen:

Geringfügige Farbtoleranzen zwischen dem beim Kauf vorliegenden Muster und der Lieferung sind möglich. Das gilt insbesondere bei Naturfasern und Leder. Aus farbtechnischen Gründen kann für eine absolute Farbgleichheit keine Garantie übernommen werden, insbesondere bei Nachbestellungen empfiehlt sich eine Abklärung im Einzelfall nach Muster.

Anfärbungen:

Bei hellen Stoff- oder Lederbezügen treten mitunter Anfärbungen auf, die durch nicht farbechte Textilien, z. B. von dunklen Jeansstoffen, T-Shirts oder ähnlichen verursacht werden. Wenn Jeansstoffe selbst nach mehrmaligem Waschen noch Farbbreibrückstände auf dem Bezugstoff hinterlassen, handelt es sich nachweislich um einen Mangel des Bekleidungsstoffes und liegt nicht in der Qualität des Möbelstoffes (Bezugsmaterialies) begründet.

Reibechtheit:

Als Reibechtheit bezeichnet man die Widerstandsfähigkeit der Farbe von Möbelstoffen oder Leder gegenüber dem Abreiben oder Anfärben an andere trockene oder feuchte Textilien. In der Regel erreichen helle Farben höhere Reibechtheiten als dunklere Töne. Zur Reinigung sollten Sie ausschließlich destilliertes Wasser verwenden und mit einem weißen, weichen, sauberen Tuch vorsichtig reiben, immer großflächig von Naht zu Naht, leicht und ohne viel Druck und niemals nur auf der Stelle (Farbabrieb und Ränder)! Bitte keine Mikrofaser- und Dampfreiniger verwenden. > siehe auch unsere diversen Pflegeanleitungen für Bezüge

Gebrauchslüster:

Der Gebrauchslüster oder „Sitzspiegel“ entsteht bei samtigen Stoffen, wie Velours und eventuell Mikrofasern, indem sich Flor durch den Druck bei der Benutzung flachlegt und so je nach Lichteinfall einen anderen optischen „Eindruck“ hervorruft (z. B. hell/dunkel oder matt/glänzend Effekt). Diese optische Veränderung hat auf Gebrauch, Funktion und Lebensdauer keinen Einfluss und stellt keinen Sachmangel dar.

Falten/ Muldenbildung:

Die von uns bevorzugte „legere Polsterung“ (im Gegensatz zur straffen Polsterung wie bei Stilmöbeln) ist an ihrer Anschmiegsamkeit zu erkennen. Die Polsterung ist weicher und der Bezug ist nicht straff gespannt. Eine modellbedingte oder gestalterisch gewünschte Faltenbildung ist warentypisch, die Abzeichnung bei Steppmatten oder –kissen sind design- oder konstruktionsbedingt. Beim so genannten „Einsitzen“ (Lieblingsplatz) verändert sich in Abhängigkeit von Art und Nutzungsdauer auch die Sitzhärte, ein normaler Prozess, den jede Polsterung durchläuft. Um gleichmäßige Sitzhärten zu erzielen, ist es daher wichtig, die Sitzpositionen von Zeit zu Zeit zu ändern. Je größer die verpolsterte Fläche, umso größer ist die Neigung zu einseitiger Mulden- und Faltenbildung (Stiftung Warentest). Achtung: Das Modell ist bewusst leger verarbeitet. Faltenbildung ist daher gewollt.

Matratzen:

Wie man sich bettet, so liegt und schläft man, sagt ein altes Sprichwort.

Deshalb sind diese Informationen für Ihr persönliches Wohlbefinden sehr nützlich.

Modellbedingte / warentypische Eigenschaften

Etwa ein Drittel unseres Lebens verbringt der Mensch mit Schlafen, der Tankstelle für unser Wohlbefinden und unser Immunsystem.

Deshalb ist die Qualität der richtigen Matratze besonders wichtig. Dazu gehören natürlich auch der Bettrahmen, der passende Lattenrost und eine angenehme Bettwäsche.

Die gesamte Bettenanlage und der Schlafraum sollten individuell auf den Menschen abgestimmt sein.

Dann muss jede Person für sich entscheiden und je nach Körpergröße, Gewicht, Schlafverhalten (z.B. Seiten oder Rückenschläfer) und Beeinträchtigungen (z.B. Hohlkreuz oder Rückenschmerzen) die einzelnen Materialien auswählen. Wer leicht oder viel schwitzt sollte auf gute Feuchtigkeitsregulierung achten.

Vor allem in den Sommermonaten kann der Mensch über Nacht 1 bis 2 Liter Flüssigkeit abgeben. Auch sonst müssen Matratzen aus qualitäts- und hygienischen Gründen regelmäßig gewendet und gelüftet werden und spätestens nach 7 bis 10 Jahren erneuert werden.

Regelmäßiges Drehen und Wenden ist nötig, um Wellen- und Muldenbildungen vorzubeugen. Die Luftfeuchtigkeit im Schlafzimmer sollte ca. 60% nicht übersteigen, um Schimmel oder Stockfleckenbildung zu vermeiden.

Auch bei Bettkästen ist auf ausreichende Be- und Entlüftung zu achten.

Zum gesunden Schlaf gehört, dass der Schlafplatz nicht zu warm ist und ausreichend Sauerstoff vorhanden ist.

Modellvarianten



Boxspringbett Alpin - Liegefläche ca. 180x200 cm, Stoff, Anthrazit

Bestellnr: VZ06 – Artikel Nr.: 129708

Ausführung:

- Bezug: 8/GCB 139
- Liegefläche 180x200cm geteilt
- bestehend aus:
- Boxspringbett 51 ohne Verstellung
- Kopfhaupt AP01
- inkl. Matratze NaturaAlpin 27 TFK PM H2/H3
- Füße H75, Eiche Natur

Beschreibung:

- Hauptfarbe/-material: Anthrazit, Stoff
- Füße/Beine/Gestell: Holzfarben, Eiche massiv, 4 Fuß
- Bezug: 100% Polyester
- Matratze: Tencel Doppeltuch, 27 cm, Punktelastischer 5-Zonen Taschenfederkern mit hochwertiger Polyätherschaum-Ummantelung, eine Seite 5 cm Noppenplatte

Abmessungen:

- Liegefläche: 180x200cm

Maße: L 222 cm x B 200 cm x H 115 cm

Werbepreis: 2.299,00 EUR



Boxspringbett Alpin - Liegefläche ca. 180x200 cm, Stoff, Graubeige

Bestellnr: VZ05 – Artikel Nr.: 131449

Ausführung:

- Bezug: 8/GFS 19
- Liegefläche 180x200 cm geteilt
- bestehend aus:
- Boxspringbett AP53 ohne Verstellung
- mit Kopfhaupt AP 07
- inkl. Matratze Alpin 400S PM TFK, Seiten bezogen
- inkl. Topper WS 0019
- Füße: Sockelleiste Eiche Natur geölt, H1142

Beschreibung:

- Hauptfarbe/-material: Graubeige, Stoff
- Füße/Beine/Gestell: Holzfarben, Eiche massiv, Sockel, geölt
- Kopfteil: Kopfteil mit Holzleiste
- Bezug: 100% Polyester
- Matratze: Graubeige, 19 cm, Kern: 5-Zonen Tonnentaschenfederkern mit Beckenkomfortzone, Schulterkomfortzone und Kopf- und Fußzone mit Vliesabdeckung und hochwertiger Polyätherschaum-Ummantelung Bezug: Elastisches Doppeltuch (BRT), versteppt mit Klimahohlfaser, Ober- und Unterseite 10cm Stoffbezug, Seitenteile in Stoff
- Topper: Weiß, Tencel Doppeltuch, abnehmbar mit 4-seitigem Zipp, versteppt mit 350gr/m2 Klimahohlfaser, waschbar bis 60°C, Höhe ca. 8cm

Merkmale:

- Topper Boxspringbett: Ja

Abmessungen:

- Liegefläche: 180x200cm
- Höhe Topper: 8 cm
- Breite Topper: 180 cm
- Länge Topper: 200 cm

Maße: L 217 cm x B 206 cm x H 113 cm

Werbepreis: 2.899,00 EUR

Natura Alpin Boxspring

**Boxspringbett
ohne
Verstellung AP50**



**Boxspringbett
ohne
Verstellung AP51**



**Boxspringbett
ohne
Verstellung AP53**



Kopfhaupt AP 01



Kopfhaupt AP 02



Kopfhaupt AP 03



Kopfhaupt AP 07

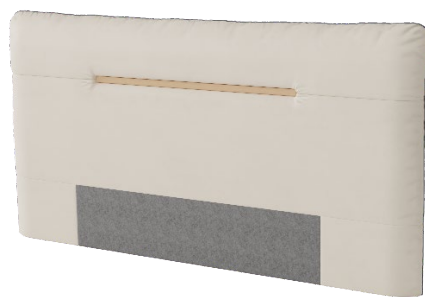

Natura Alpin Boxspring



Vorzugsvariante 1	Unverbindlich empfohlene Verkaufspreise inkl. MwSt. in EUR
<p>bestehend aus: Boxspringbett AP 51 ohne Verstellung, Kopfhaupt AP 01 inkl. 2 Matratzen Natura Alpin-S 1000 TFK, inkl. 1 Topper Weichschaum 0020 Bezug: 8/GCP</p> <p>Liegefläche: 180x200 cm oder 160x200 cm geteilt Füße: A488</p>	<p>2.887,-</p>
<p>bestehend aus: Boxspringbett AP 51 ohne Verstellung, Kopfhaupt AP 01 inkl. 2 Matratzen Natura Alpin-S 1000 TFK, ohne Topper Bezug: 8/GCP</p> <p>Liegefläche: 180x200 cm oder 160x200 cm geteilt Füße: A488</p>	<p>2.485,-</p>

Natura Alpin Boxspring



Vorzugsvariante 2	Unverbindlich empfohlene Verkaufspreise inkl. MwSt. in EUR
<p>bestehend aus: Boxspringbett AP 51 ohne Verstellung, Kopfhaupt AP 02 inkl. 1 Matratze Alpin 25 TFK-PM inkl. 1 Topper Weichschaum 0019 Bezug: 5/NTBO</p> <p>Liegefläche: 180x200 cm oder 160x200 cm geteilt Füße: S339</p>	<p>2.816,-</p>
<p>bestehend aus: Boxspringbett AP 51 ohne Verstellung, Kopfhaupt AP 02 inkl. 1 Matratze Alpin 25 TFK-PM ohne Topper Bezug: 5/NTBO</p> <p>Liegefläche: 180x200 cm oder 160x200 cm geteilt Füße: S339</p>	<p>2.485,-</p>

Natura Alpin Boxspring



<p>Vorzugsvariante 3</p>	<p>Unverbindlich empfohlene Verkaufspreise inkl. MwSt. in EUR</p>
<p>bestehend aus: Boxspringbett AP 50 ohne Verstellung, Kopfhaupt AP 03 inkl. 1 Matratze Alpin 27 TFK-PM (Topper in Matratze integriert) ohne Topper Bezug: 8/GCP</p> <p>Liegefläche: 180x200 cm oder 160x200 cm geteilt Box schwebend</p>	<p>2.723,-</p>
<p>bestehend aus: Boxspringbett AP 50 ohne Verstellung, Kopfhaupt AP 03 ohne Matratzen ohne Topper Bezug: 8/GCP</p> <p>Liegefläche: 180x200 cm oder 160x200 cm geteilt Box schwebend</p>	<p>1.923,-</p>

Natura Alpin Boxspring



Vorzugsvariante 5	Unverbindlich empfohlene Verkaufspreise inkl. MwSt. in EUR
<p>bestehend aus: Boxspringbett AP 53 ohne Verstellung, Kopfhaupt AP 07 inkl. 1 Matratze Natura Alpin 400 S PM, inkl. 1 Topper Weichschaum 0019 Bezug: 8/GFS</p> <p>Liegefläche: 180x200 cm oder 160x200 cm geteilt Füße: Holz H 1142</p>	<p>2.980,-</p>

Natura Alpin Boxspring



<p>Vorzugsvariante 6</p>	<p>Unverbindlich empfohlene Verkaufspreise inkl. MwSt. in EUR</p>
<p>bestehend aus: Boxspringbett AP 51 ohne Verstellung, Kopfhaupt AP 01 inkl. 1 Matratze Natura Alpin 27 TFK PM (H2/H3), Bezug: 8/GCB</p> <p>Liegefläche: 180x200 cm oder 160x200 cm geteilt Füße: Holz H 75</p>	<p style="text-align: center;">2.378,-</p>

Natura Alpin Boxspring

Boxspringbett:
stoffbezogen, ohne Verstellung
Unterfederung: TFK
Bettkasten schwebend



Mehrpreis für Sonderlänge 190 cm: 10 %
Mehrpreis für Sonderlänge 210 cm: 15 %
Mehrpreis für Sonderlänge 220 cm: 20 %

Boxspringbett ohne Verstellung AP50	Betten 200x200 cm, 180x200 cm, 160x200 cm und 140x200 cm werden geteilt angefertigt! Betten 120x200 cm und 100x200 cm werden im Ganzen angefertigt!					
	alle Maße sind Zirkamaße					
Liegefläche:	200x200	180x200	160x200	140x200	120x200	100x200
Breite:	206	186	166	146	126	106
Tiefe:	202	202	202	202	202	202
Höhe:	30	30	30	30	30	30
Liegehöhe:						
Stoffgr. 5	1.485,-	1.142,-	1.142,-	1.076,-	947,-	831,-
Stoffgr. 8	1.497,-	1.159,-	1.159,-	1.095,-	966,-	847,-
Stoffgr. 12	1.511,-	1.173,-	1.173,-	1.111,-	978,-	859,-
Preis bei Stoffbeigabe Stoffbedarf in m B 1,4 m ohne Rapport	1.497,- 3,8	1.159,- 3,7	1.159,- 3,7	1.095,- 3,4	966,- 3,3	847,- 3,2

Natura Alpin Boxspring

Boxspringbett:

stoffbezogen, ohne Verstellung
Stützende Unterkonstruktion aus wertigem
Schichtholzaufbau mit Taschenfederkern



FüÙe: Alu A 488 

Holz H 75 

mögliche Holzarten für den Fuß H75: Buche natur 105, Buche wenge 119, Buche schwarz 250, Buche weiß 200, Eiche natur

H59  H31 

mögliche Holzarten für den FüÙe H59 und H31: Buche natur 105, Buche wenge 119, Buche schwarz 250, Buche weiß 200,

A22  S339 



Mehrpreis für Sonderlänge 190 cm: 10 %
Mehrpreis für Sonderlänge 210 cm: 15 %
Mehrpreis für Sonderlänge 220 cm: 20 %

**Boxspringbett
ohne
Verstellung
AP51**

Betten 200x200 cm, 180x200 cm, 160x200 cm
und 140x200 cm werden geteilt angefertigt!
Betten 120x200 cm und 100x200 cm werden

alle Maße sind ZirkamaÙe

LiegefläÙe:	200x200	180x200	160x200	140x200	120x200	100x200
Breite:	206	186	166	146	126	106
Tiefe:	202	202	202	202	202	202
Höhe:	30	30	30	30	30	30
Liegehöhe:						

Stoffgr. 5	1.485,-	1.142,-	1.142,-	1.076,-	947,-	831,-
Stoffgr. 8	1.497,-	1.159,-	1.159,-	1.095,-	966,-	847,-
Stoffgr. 12	1.511,-	1.173,-	1.173,-	1.111,-	978,-	859,-

Preis bei Stoffbeigabe Stoffbedarf in m B 1,4 m ohne Rapport	1.497,- 3,8	1.159,- 3,7	1.159,- 3,7	1.095,- 3,4	966,- 3,3	847,- 3,2
--	----------------	----------------	----------------	----------------	--------------	--------------

Natura Alpin Boxspring

Boxspringbett:

stoffbezogen, ohne Verstellung
Unterfederung: Taschenfederkern

FüÙe: Holz H 1142 Eiche natur geölt



Mehrpreis für Sonderlänge 190 cm: 10 %
Mehrpreis für Sonderlänge 210 cm: 15 %
Mehrpreis für Sonderlänge 220 cm: 20 %

**Boxspringbett
ohne
Verstellung
AP53**

Betten 200x200 cm, 180x200 cm, 160x200 cm
und 140x200 cm werden geteilt angefertigt!

alle Maße sind ZirkamaÙe

Liegefläche:	200x200	180x200	160x200	140x200
Breite:	206	186	166	146
Tiefe:	202	202	202	202
Höhe:	30	30	30	30
Liegehöhe:				
Stoffgr. 5	1.990,-	1.854,-	1.854,-	1.799,-
Stoffgr. 8	2.002,-	1.866,-	1.866,-	1.811,-
Stoffgr. 12	2.011,-	1.875,-	1.875,-	1.821,-
Preis bei Stoffbeigabe	2.002,-	1.866,-	1.866,-	1.811,-
Stoffbedarf in m B 1,4 m ohne Rapport	3,7	3,7	3,7	3,7

Natura Alpin Boxspring

Kopfhaupt AP 01

Kopfhaupt:
stoffbezogen mit Komfort-
schaumpolsterung und
Polstervliesauflage



alle Maße sind Zirkamaße

Liegefläche:	200	180	160	140	120	100
Breite:	220	200	180	160	140	120
Tiefe:	20	20	20	20	20	20
Höhe:	115	115	115	115	115	115

Stoffgr. 5	614,-	464,-	464,-	438,-	395,-	355,-
Stoffgr. 8	626,-	469,-	469,-	452,-	409,-	362,-
Stoffgr. 12	640,-	483,-	483,-	457,-	419,-	383,-

Preis bei Stoffbeigabe Stoffbedarf in m B 1,4 m ohne Rapport	626,- 3,3	469,- 3,1	469,- 3,1	452,- 2,6	409,- 2,4	362,- 2,3
--	--------------	--------------	--------------	--------------	--------------	--------------

Kopfhaupt AP 02

Kopfhaupt:
stoffbezogen mit Komfort-
schaumpolsterung und
Polstervliesauflage



alle Maße sind Zirkamaße

Liegefläche:	200	180	160	140	120	100
Breite:	220	200	180	160	140	120
Tiefe:	13	13	13	13	13	13
Höhe:	96/116	96/116	96/116	96/116	96/116	96/116

Stoffgr. 5	597,-	538,-	538,-	421,-	381,-	328,-
Stoffgr. 8	609,-	545,-	545,-	436,-	388,-	338,-
Stoffgr. 12	621,-	555,-	555,-	445,-	397,-	347,-

Preis bei Stoffbeigabe Stoffbedarf in m B 1,4 m ohne Rapport	609,- 3,5	545,- 3,2	545,- 3,2	436,- 2,9	388,- 2,7	338,- 2,5
--	--------------	--------------	--------------	--------------	--------------	--------------

Natura Alpin Boxspring

Kopfhaupt AP 03							
Kopfhaupt: stoffbezogen mit Komfortschaumpolsterung und Polstervliesauflage							
alle Maße sind Zirkamaße							
Liegefläche:	200	180	160	140	120	100	
Breite:	216	196	176	156	136	116	
Tiefe:	19	19	19	19	19	19	
Höhe:	116	116	116	116	116	116	
Stoffgr. 5	776,-	745,-	745,-	638,-	588,-	507,-	
Stoffgr. 8	800,-	769,-	769,-	655,-	597,-	516,-	
Stoffgr. 12	823,-	793,-	793,-	676,-	616,-	531,-	
Preis bei Stoffbeigabe	800,-	769,-	769,-	655,-	597,-	516,-	
Stoffbedarf in m B 1,4 m ohne Rapport	5,6	5,4	5,4	4,9	3,6	3,3	

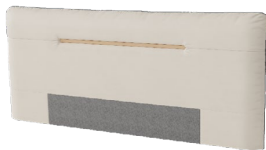
Kopfhaupt AP 07					
Kopfhaupt: stoffbezogen mit Komfortschaumpolsterung und Polstervliesauflage					
alle Maße sind Zirkamaße					
Liegefläche:	200	180	160	140	
Breite:	231	211	191	171	
Tiefe:	15	15	15	15	
Höhe:	113	113	113	113	
Stoffgr. 5	659,-	621,-	621,-	536,-	
Stoffgr. 8	671,-	631,-	631,-	545,-	
Stoffgr. 12	683,-	643,-	643,-	555,-	
Preis bei Stoffbeigabe	671,-	631,-	631,-	545,-	
Stoffbedarf in m B 1,4 m ohne Rapport	3,7	3,5	3,5	3,0	

MATRATZEN:

MODELL	BESCHREIBUNG	GRÖßE	PREIS
	<p>Kern: Punktelastischer 5-Zonen Taschenfederkern mit hochwertiger Polyätherschaum-Ummantelung, eine Seite 5 cm Noppenplatte Bezug: Tencel-Doppeltuchbezug, überzeugt durch einen sehr angenehme, flauschigen Griff, und ist unempfindlich gegen Schmutz. Tencel besteht aus Cellulose- dem Hauptbestandteil pflanzlicher Zellen und absorbiert Feuchtigkeit für ein trockenes Schlafklima und mehr Hygiene. Bezug abnehmbar mit 4-seitigem grünem Zipp, waschbar bis 60 °C, mit Wendeschlaufen, ohne Klimaband Höhe: ca. 27 cm Härtegrad: mittelfest H 2 und fest H 3 PARTNERMATRATZE: (2 Kerne in einem Bezug) 160x190,200 80,90/ 180x190,200 190,200 Standardgröße x2 200x190,200 100/ 190,200</p>	90x200	397,-
		100x200	462,-
		120x200	555,-
		140x200	678,-
		160x200 (geteilt)	800,-
		180x200 (geteilt)	800,-
		200x200 (geteilt)	928,-
	<p>Kern: Punktelastischer 5-Zonen Taschenfederkern mit 2,5 cm hochwertiger Polyätherschaum-Ummantelung, Bezug: Tencel-Doppeltuchbezug, überzeugt durch einen sehr angenehme, flauschigen Griff, und ist unempfindlich gegen Schmutz. Tencel besteht aus Cellulose- dem Hauptbestandteil pflanzlicher Zellen und absorbiert Feuchtigkeit für ein trockenes Schlafklima und mehr Hygiene. Bezug abnehmbar mit 4-seitigem grünem Zipp, waschbar bis 60 °C, mit Wendeschlaufen, ohne Klimaband Höhe: ca. 25 cm Härtegrad: mittelfest H 2 und fest H 3 PARTNERMATRATZE: (2 Kerne in einem Bezug) 160x190,200 80,90/ 180x190,200 190,200 Standardgröße x2 200x190,200 100/ 190,200</p>	90x200	400,-
		100x200	464,-
		120x200	559,-
		140x200	688,-
		160x200 (geteilt)	804,-
		180x200 (geteilt)	804,-
		200x200 (geteilt)	933,-
	<p>Kern: 5-Zonen Tonnentaschenfederkern mit Beckenkomfortzone, Schulterkomfortzone und Kopf- und Fußzone mit Vliesabdeckung und hochwertiger Polyätherschaum-Ummantelung Bezug: Elastisches Doppeltuch G-STE, abnehmbar mit 4-seitigem Zipp und waschbar bis 60 °C, mit Wendegriffen Höhe: ca. 19 cm Härtegrad: mittelfest H2 und fest H3 PARTNERMATRATZE: (2 Kerne in einem Bezug) 160x190,200 80,90/ 180x190,200 190,200 Standardgröße x2 200x190,200 100/ 190,200</p>	90x200	324,-
		100x200	369,-
		120x200	452,-
		140x200	540,-
		160x200	643,-
		180x200	643,-
200x200	738,-		
	<p>Kern: 7-Zonen Tonnentaschenfederkern mit Beckenkomfortzone, Schulterkomfortzone und Kopf- und Fußzone mit Vliesabdeckung und hochwertiger Polyätherschaum-Ummantelung Bezug: Elastisches Doppeltuch G-STE, abnehmbar mit 4-seitigem Zipp und waschbar bis 60 °C, mit Wendegriffen Höhe: ca. 22 cm Härtegrad: mittelfest H2 und fest H3 PARTNERMATRATZE: (2 Kerne in einem Bezug) 160x190,200 80,90/ 180x190,200 190,200 Standardgröße x2 200x190,200 100/ 190,200</p>	90x200	455,-
		100x200	571,-
		120x200	690,-
		140x200	804,-
		160x200	921,-
		180x200	1.000,-
200x200	1.107,-		

Bei Bestellungen von Partnermatratzen, bitte immer den Zusatz PM (Partnermatratze) anführen!

Typen- und Preisliste



MODELL	BESCHREIBUNG						
Natura Alpin-S 1000 TFK	Kern: punktelastischer 7-Zonen-Mikro -Tonnentaschenfederkern mit Vliesabdeckung, Bezug: elastisches Doppeltuch, Ober- und Unterseite 10 cm Stoffumrandung, Seitenteile in Stoff Höhe: 22 cm Härtegrad: mittelfest H 2 und fest H 3						
							
Liegefläche: Breite: Tiefe: Höhe:	200x200	180x200	160x200	140x200	120x200	100x200	90x200
Stoffgr. 5	1.128,-	845,-	845,-	759,-	657,-	562,-	419,-
Stoffgr. 8	1.145,-	854,-	854,-	771,-	669,-	574,-	424,-
Stoffgr. 12	1.164,-	869,-	869,-	783,-	678,-	585,-	436,-
Preis bei Stoffbeigabe	1.145,-	854,-	854,-	771,-	669,-	574,-	424,-
Stoffbedarf in m B 1,4 m ohne Rapport	4,2	3,6	3,6	3,0	2,6	2,1	1,8
	PARTNERMATRATZE: (2 Kerne in einem Bezug)						
					160x190,200	80,90/	
					180x190,200	190,200	Standardgröße x2
					200x190,200	100/	
						190,200	

Bei Bestellungen von Partnermatratzen, bitte immer den Zusatz PM (Partnermatratze) anführen!





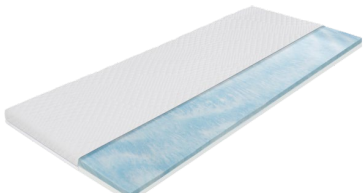

Die Box hat einen leichten Überstand zu der Matratze. Das ist modellcharakteristisch.







MODELL	BESCHREIBUNG						
Natura Alpin-S 400 TFK	Kern: 5-Zonen Tonnentaschenfederkern mit Beckenkomfortzone, Schulterkomfortzone und Kopf- und Fußzone mit Vliesabdeckung und hochwertiger Polyätherschaum-Ummantelung Bezug: Elastisches Doppeltuch (BRT), versteppt mit Klimahohlfaser, Ober- und Unterseite 10 cm Stoffbezug, Seitenteile in Stoff Höhe: ca. 19 cm Härtegrad: mittelfest H2 und fest H3						
							
Liegefläche: Breite: Tiefe: Höhe:	200x200	160x200	180x200	140x200	120x200	100x200	90x200
Stoffgr. 5	743,-	650,-	650,-	612,-	455,-	374,-	324,-
Stoffgr. 8	771,-	669,-	669,-	631,-	464,-	386,-	331,-
Stoffgr. 12	795,-	690,-	690,-	647,-	476,-	395,-	343,-
Preis bei Stoffbeigabe	771,-	669,-	669,-	631,-	464,-	386,-	331,-
Stoffbedarf in m B 1,4 m ohne Rapport	4,2	3,6	3,6	3,0	2,6	2,1	1,8
	PARTNERMATRATZE: (2 Kerne in einem Bezug)						
					160x190,200	80,90/	
					180x190,200	190,200	Standardgröße x2
					200x190,200	100/	
						190,200	

TOPPER:







MODELL	BESCHREIBUNG	GRÖÖE	PREIS
Topper WS 0020 	<p>Kern: Punktelastischer Weichschaumkern, Kernhöhe: 8 cm Bezug: Elastisches Doppeltuch Tencel, abnehmbar mit 4-seitigem Zipp, abnehmbar und waschbar bis 60 °C</p> <p>Höhe: ca. 10 cm</p> <p>Härtegrad: mittelfest H2</p>	100x200 120x200 140x200 160x200 (im Ganzen) 180x200 (im Ganzen) 200x200 (im Ganzen)	231,- 281,- 340,- 400,- 400,- 478,-
Topper Visco 0021 	<p>Kern: Punktelastischer VISCO-Schaumkern 5 cm hoch</p> <p>Bezug: Elastisches Doppeltuch Tencel, abnehmbar mit 4-seitigem Zipp, versteppt mit 350 gr/m2 Klimahohlfaser, waschbar bis 60 °C, ohne Wendeschlaufen</p> <p>Höhe: ca. 7 cm</p>	100x200 120x200 140x200 160x200 (im Ganzen) 180x200 (im Ganzen) 200x200 (im Ganzen)	357,- 431,- 497,- 624,- 624,- 690,-
Topper WS 0019 	<p>Kern: Punktelastischer Komfortschaumkern 5 cm hoch</p> <p>Bezug: Elastischer Tencel Doppeltuchbezug mit 4-seitigem Reißverschluss abnehmbar, waschbar bis 60°C. Bezug beidseitig versteppt mit feuchtigkeitsregulierender und atmungsaktiver Klimahohlfaser.</p> <p>Höhe: ca. 6 cm</p>	100x200 120x200 140x200 160x200 (im Ganzen) 180x200 (im Ganzen) 200x200 (im Ganzen)	190,- 233,- 286,- 331,- 331,- 397,-
Topper Natura Alpin Elastic VS 0036 	<p>Kern: eine Seite aus 4 cm Komfortschaum, eine Seite aus 4 cm druckentlastender, offenporiger Schaumauflage mit gelähmlichen Eigenschaften erhöht den Liegekomfort. Eine zusätzliche Feinanpassung an die Körperkontur wird ermöglicht</p> <p>Bezug: ein Bi-Elastischer Doppeltuchbezug auf der Liegeseite sorgt für eine zusätzliche Feinanpassung der Körperkontur. Durch 4-seitigem Reißverschluss abnehmbar und waschbar bis 40 °C.</p> <p>Höhe: 10 cm</p>	100x200 120x200 140x200 160x200 (im Ganzen) 180x200 (im Ganzen) 200x200 (im Ganzen)	440,- 538,- 752,- 771,- 771,- 893,-



BETTENZUBEHÖR

Nachtkästchen	Nachtkästchen Bonella stoffbezogen ohne Glasablage	Nachtkästchen Brenda stoffbezogen ohne Glasablage	Nachtkästchen Ella-Vanda-Kubus stoffbezogen inkl. Glasablage	Nachtkästchen Vang stoffbezogen inkl. 4 Füße H 75 ohne Glasablage	Nachtkästchen Neele mit 1 Lade stoffbezogen ohne Glasablage	Nachtkästchen Nairo mit 3 Läden stoffbezogen ohne Glasablage
						
alle Maße sind Zirkamaße						
Breite:	69	55	42	59	53	50
Tiefe:	46	46	42	46	45	45
Höhe:	46	36	58	50	44	55
Stoffgr. 5	238,-	231,-	252,-	369,-	419,-	443,-
Stoffgr. 8	245,-	238,-	262,-	378,-	436,-	452,-
Stoffgr. 12	252,-	243,-	269,-	388,-	452,-	459,-
Stoffgr. 16	283,-	257,-	283,-	400,-	464,-	471,-
Aufpreis für Glasablage bei Nachtkästchen	33,-	33,-		33,-		33,-
Ledergr. B	-	-	326,-	-	-	538,-
Preis bei Stoffbeigabe	245,-	238,-	262,-	378,-	436,-	452,-
Stoffbedarf in m B 1,4 m ohne Rapport	2,4	2,4	1,6	1,8	3,9	2,0







Nachtkästchen Ancora stoffbezogen ohne Glasablage	Nachtkästchen Lounge Karo stoffbezogen inkl. Glasablage	Nachtkästchen Nakita stoffbezogen, mit 4 Schubladen ohne Glasablagen	Nachtkästchen La Vita stoffbezogen, ohne Glasablage Achtung: bei Bestellung Ausführung links oder rechts ange-	Nachtkästchen GASIRA stoff- oder lederbezogen ohne Glasablagen	Nachtkästchen Pueblo-Pernilla stoffbezogen, mit Metallfuß	
						
alle Maße sind Zirkamaße						
Breite:	51	42	50	50	55	49
Tiefe:	45	42	45	39	45	45
Höhe:	50	45	56	48	50	47,5
Stoffgr. 5	300,-	188,-	507,-	183,-	307,-	283,-
Stoffgr. 8	305,-	195,-	512,-	212,-	314,-	288,-
Stoffgr. 12	314,-	200,-	519,-	238,-	328,-	298,-
Stoffgr. 16	328,-	212,-	536,-	250,-	343,-	309,-
Aufpreis für Glasablage bei Nachtkästchen	33,-		33,-	33,-	33,-	33,-
Ledergr. B	505,-	312,-	593,-	-	483,-	-
Preis bei Stoffbeigabe	305,-	195,-	512,-	212,-	314,-	288,-
Stoffbedarf in m B 1,4 m ohne Rapport	2,0	1,6	2,0	2,4	2,0	1,0

BETTENZUBEHÖR

Nachtkästchen	Nachtkästchen Hampton ohne Glasablage	Nachtkästchen Nero mit schwarzen Griffen mit 3 Laden stoffbezogen ohne Glasablage	Nachtkästchen Nori mit schwarzen Griffen mit 1 Lade stoffbezogen ohne Glasablage	Nachtkästchen Noka mit schwarzen Griffen stoffbezogen, mit 4 Schubladen ohne Glasablagen	Nachtkästchen Vino mit schwarzen Griffen stoffbezogen inkl. 4 Füße H 75 ohne Glasablage	Nachtkästchen Sonata mit 3 Laden stoffbezogen mit Holzgriffe ohne Glasablage
alle Maße sind Zirkamaße						
Breite:	50	50	53	50	59	50
Tiefe:	45	45	45	45	46	45
Höhe:	60	55	44	56	50	55
Stoffgr. 5	228,-	464,-	440,-	526,-	386,-	514,-
Stoffgr. 8	233,-	469,-	455,-	533,-	390,-	521,-
Stoffgr. 12	243,-	476,-	469,-	543,-	405,-	528,-
Stoffgr. 16	257,-	490,-	490,-	552,-	409,-	536,-
Aufpreis für Glasablage bei Nachtkästchen	33,-	33,-	33,-	33,-	33,-	
Ledergr. B	709,-	631,-	-	688,-	-	-
Preis bei Stoffbeigabe Stoffbedarf in m B 1,4 m ohne Rapport	233,- 2,0	469,- 2,0	455,- 3,9	533,- 2,0	390,- 1,8	500,- 2,0

Hockerbänke	Hockerbank 01 mit Knöpfen	Hockerbank 02 glatt
alle Maße sind Zirkamaße		
Breite:	45	45
Tiefe:	156	156
Höhe:	35	35
Stoffgr. 5	350,-	343,-
Stoffgr. 8	359,-	352,-
Stoffgr. 12	369,-	362,-
Stoffgr. 16	388,-	381,-
Ledergr. B	-	-
Preis bei Stoffbeigabe Stoffbedarf in m B 1,4 m ohne Rapport	359,- 3,0	352,- 3,0

ZUBEHÖR

KISSEN	Kissen Nr. 1 30x90 cm	Kissen Nr. 2 30x70 cm	Kissen Nr. 4 50x50 cm	Kissen Nr. 7 65x45 cm	Schlummer- rolle 75 cm	Schlummer- rolle 90 cm	Schlummer- rolle 120 cm	Schlummer- rolle 160 cm
mit Schaumstofflocken gefüllt								
Stoffgr. 5	69,-	60,-	45,-	55,-	114,-	114,-	119,-	119,-
Stoffgr. 8	74,-	62,-	48,-	57,-	117,-	121,-	129,-	129,-
Stoffgr. 12	79,-	71,-	50,-	60,-	121,-	124,-	129,-	129,-
Stoffgr. 16	88,-	76,-	57,-	62,-	133,-	136,-	148,-	148,-
Ledergr. B	-	-	100,-	119,-	88,-	133,-	143,-	183,-
Preis bei Stoffbeigabe Stoffbedarf in m B 1,4 m ohne Rapport	74,- 1,0	62,- 1,0	48,- 0,7	57,- 0,9	117,- 1,3	124,- 1,3	129,- 1,3	129,- 1,3
Kissen- und Deckenset	Kissen- und Deckenset Nr. 11 2x Nr. 10, 40x40 cm 1 Nr. 10, 30x30 cm	Decke Nr. 1 140x200 cm	Decke Nr. 2 140x240 cm einfarbig ange- fertigt	Decke Nr. 3 70x220 cm	Decke Nr. 4 130x200 cm	Decke Nr. 4 130x240 cm	Decke Nr. 4 140x240 cm zweifarbig angefertigt	
								
Stoffgr. 5	81,-	117,-	200,-	117,-	226,-	231,-	245,-	
Stoffgr. 8	90,-	133,-	226,-	121,-	238,-	240,-	250,-	
Stoffgr. 12	95,-	159,-	250,-	129,-	243,-	245,-	257,-	
Stoffgr. 16	102,-	226,-	264,-	179,-	288,-	298,-	309,-	
Ledergr. B	186,-	-	-	-	-	-	-	
Preis bei Stoffbeigabe Stoffbedarf in m B 1,4 m ohne Rapport	90,- 1,1	133,- 4,6	226,- 5,0	121,- 4,6	238,- 4,6	240,- 5,0	250,- 5,0	

Bettssystem Natura Alpin_BZR



natura.alpin
natürlich entschleunigen

Bettssystem Natura Alpin BZR

Bettkasten AP 71



Kopfhaupt AP 31



Kopfhaupt AP 32



Kopfhaupt AP 33



Kopfhaupt AP 37

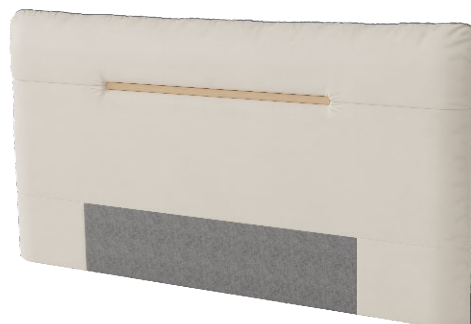

Bettssystem Natura Alpin BZR



Vorzugsvariante 1
<p>Liegefläche: 180x200 cm und 160x200 cm</p> <p>Bestehend aus: Bettkasten AP 71 mit Kopfhaupt AP 31 inkl. 2 Lattenrost 1110 Bezug: alle 8/ GCB und alle 8/ GCP</p> <p>Mehpreis für Matratze Natura Alpin KS 22 oder Natura Alpin TFK 22 in 90x200 cm, Härtegrad mittelfest H2, fest H3 und extrafest H4</p>	<p>1582,-</p> <p>347,-</p>

Bettssystem Natura Alpin BZR



Vorzugsvariante 3
<p>Liegefläche: 140x200 cm und 120x200 cm</p>	
<p>Bestehend aus: Bettkasten AP 71 mit Kopfhaupt AP 32 inkl. 1 Lattenrost 1111 ohne Matratze Bezug: alle 8/ GCB und alle 8/ GCP</p>	1420,-
<p>Mehrpriis für Matratze Natura Alpin KS 22 oder Natura Alpin TFK 22 in 140x200 cm, Härtegrad mittelfest H2, fest H3 und extrafest H4</p>	596,-
<p>Mehrpriis für Matratze Natura Alpin KS 22 oder Natura Alpin TFK 22 in 120x200 cm, Härtegrad mittelfest H2, fest H3 und extrafest H4</p>	485,-

Bettssystem Natura Alpin BZR

Bettkasten:
stoffbezogen



FüÙe: Alu A 488 

Holz H 75 

mögliche Holzarten für den Fuß H75: Buche natur 105, Buche wenge 119, Buche schwarz 250, Buche weiß 200, Eiche natur geölt EI400G

H59  H31 

mögliche Holzarten für den FüÙe H59 und H31: Buche natur 105, Buche wenge 119, Buche schwarz 250, Buche weiß 200, Eiche natur geölt EI400G

A22  S339 



mögliche LR-Auflagehöhen:

11 cm fix (vom Boden bis LR Unterkante, FüÙe mit 13 cm gerechnet)

Liegehöhe ergibt sich aus:
Lattenrost-auflagehöhe + Lattenrosthöhe + Matratzenhöhe ges.

Mehrpreis für Sonderlänge 190 cm: 10 %
Mehrpreis für Sonderlänge 210 cm: 15 %
Mehrpreis für Sonderlänge 220 cm: 20 %

Bettkasten	BK AP 71 (Bettkasten 30 cm mit Keder-kubisch glatt)					
alle Maße sind Zirkamaße						
Liegefläche:	200x200	180x200	160x200	140x200	120x200	100x200
Breite:	211	191	171	151	131	111
Tiefe:	205	205	205	205	205	205
Höhe:	41	41	41	41	41	41
Liegehöhe:						
Stoffgr. 5	950,-	912,-	912,-	777,-	765,-	684,-
Stoffgr. 8	962,-	924,-	924,-	786,-	772,-	694,-
Stoffgr. 12	974,-	938,-	938,-	796,-	784,-	701,-
Preis bei Stoffbeigabe	962,-	924,-	924,-	786,-	772,-	694,-
Stoffbedarf in m B 1,4 m ohne Rapport	3,7	3,6	3,6	3,3	3,2	2,7

Bettssystem Natura Alpin BZR

Kopfhaupt AP 31							
Kopfhaupt: stoffbezogen mit Komfortschaumpolsterung und Polstervliesauflage alle Maße sind Zirkamaße							
Liegefläche:	200	180	160	140	120	100	
Breite:	220	200	180	160	140	120	
Tiefe:	20	20	20	20	20	20	
Höhe:	115	115	115	115	115	115	
Stoffgr. 5	613,-	463,-	463,-	437,-	394,-	354,-	
Stoffgr. 8	625,-	468,-	468,-	456,-	409,-	361,-	
Stoffgr. 12	639,-	482,-	482,-	456,-	418,-	382,-	
Preis bei Stoffbeigabe	625,-	468,-	468,-	451,-	409,-	361,-	
Stoffbedarf in m B 1,4 m ohne Rapport	3,8	3,6	3,6	3,2	3,0	2,7	

Kopfhaupt AP 32							
Kopfhaupt: stoffbezogen mit Komfortschaumpolsterung und Polstervliesauflage alle Maße sind Zirkamaße		in 2 Höhen erhältlich					
Liegefläche:	200	180	160	140	120	100	
Breite:	220	200	180	160	140	120	
Tiefe:	13	13	13	13	13	13	
Höhe:	96/116	96/116	96/116	96/116	96/116	96/116	
Stoffgr. 5	596,-	537,-	537,-	420,-	380,-	328,-	
Stoffgr. 8	608,-	544,-	544,-	435,-	387,-	337,-	
Stoffgr. 12	620,-	553,-	553,-	444,-	397,-	347,-	
Preis bei Stoffbeigabe	608,-	544,-	544,-	435,-	387,-	337,-	
Stoffbedarf in m B 1,4 m ohne Rapport	3,3	3,1	3,1	2,7	2,5	2,3	





Bettssystem Natura Alpin BZR

Kopfhaupt AP 33 Kopfhaupt: stoffbezogen mit Komfortschaumpolsterung und Polstervliesauflage alle Maße sind Zirkamaße					KH ab Grösse 140 nur mehr ein Kissen!	
	Liegefläche: Breite: Tiefe: Höhe:	200 216 19 116	180 196 19 116	160 176 19 116	140 156 19 116	120 136 19 116
Stoffgr. 5 Stoffgr. 8 Stoffgr. 12	774,- 798,- 822,-	743,- 767,- 791,-	743,- 767,- 791,-	637,- 653,- 675,-	587,- 596,- 615,-	506,- 515,- 530,-
Preis bei Stoffbeigabe Stoffbedarf in m B 1,4 m ohne Rapport	798,- 4,3	767,- 4,1	767,- 4,1	653,- 3,7	596,- 3,5	515,- 3,2

Kopfhaupt AP 37 Kopfhaupt: stoffbezogen mit Komfortschaumpolsterung und Polstervliesauflage alle Maße sind Zirkamaße				
	Liegefläche: Breite: Tiefe: Höhe:	200 226 15 113	180 206 15 113	160 186 15 113
Stoffgr. 5 Stoffgr. 8 Stoffgr. 12	658,- 670,- 682,-	620,- 629,- 641,-	620,- 629,- 641,-	534,- 544,- 553,-
Preis bei Stoffbeigabe Stoffbedarf in m B 1,4 m ohne Rapport	670,- 3,6	629,- 3,5	629,- 3,5	544,- 3,0

Bettssystem Natura Alpin BZR

LATTENROSTE

MODELL	BESCHREIBUNG	GRÖÖE	PREIS
<p>1110</p> 	<p>massiver Schichtholzrahmen 28 Federholzleisten gelagert in Kunststoffkappen mehrfach verleimte Schichtholzfederleisten Kautschukkappen innenliegend Höhe: 5 cm seitlich zu öffnen geeignet für Körpergewicht bis 110kg</p>	<p>160x200 (geteilt) 180x200 (geteilt) 200x200 (geteilt)</p>	<p>328,- 328,- 356,-</p>
<p>1111</p> 	<p>massiver Schichtholzrahmen 28 Federholzleisten gelagert in Kunststoffkappen mehrfach verleimte Schichtholzfederleisten Höhe: 5 cm von der Fußseite zu öffnen geeignet für Körpergewicht bis 110kg</p> <p>Achtung! Größen 160,180 und 200x200 sind aus technischen Gründen nicht möglich</p>	<p>100x200 120x200 140x200</p>	<p>228,- 323,- 323,-</p>
<p>1120</p> 	<p>massiver Schichtholzrahmen 14 Doppellattenelemente gelagert in Kunststoffkappen mehrfach verleimte Schichtholzfederleisten Kautschukkappen innenliegend mit Gasdruckfeder Höhe: 6 cm von der Fußseite mit Gasdruckfeder-Unterstützung zu öffnen geeignet für Körpergewicht bis 110 kg</p>	<p>160x200 (geteilt) 180x200 (geteilt) 200x200 (geteilt)</p>	<p>494,- 494,- 523,-</p>
<p>1130</p> 	<p>massiver Schichtholzrahmen 14 Doppellattenelemente gelagert in flexiblen Kautschukkappen mehrfach verleimte Schichtholzfederleisten Kautschukkappen innenliegend Kopf- und Fußhochstellung Höhe: 6 cm von der Seite zu öffnen geeignet für Körpergewicht bis 110 kg</p>	<p>160x200 (geteilt) 180x200 (geteilt) 200x200 (geteilt)</p>	<p>551,- 551,- 575,-</p>
<p>1611</p> 	<p>massiver Schichtholzrahmen Stufenlos verstellbarer Kopf- und Schulterbereich bzw. Bein- Fußbereich durch E-motor 14 Doppellattenelemente gelagert in flexiblen Kautschukkappen mehrfach verleimte Schichtholzfederleisten Höhe: 6,5 cm seitlich zu öffnen geeignet für Körpergewicht bis 110kg</p>	<p>160x200 (geteilt) 180x200 (geteilt) 200x200 (geteilt)</p>	<p>888,- 888,- 922,-</p>

Bettssystem Natura Alpin BZR

MATRATZEN:

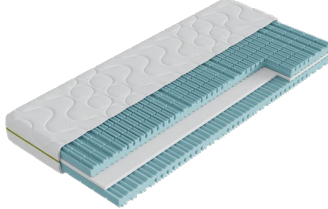
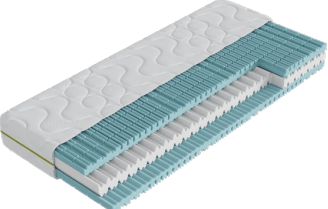
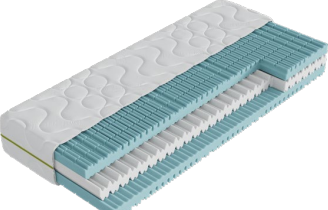
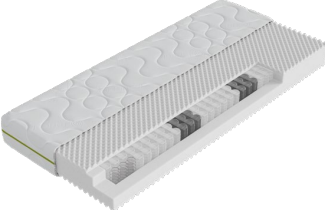
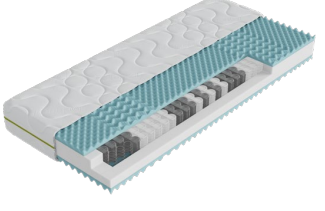
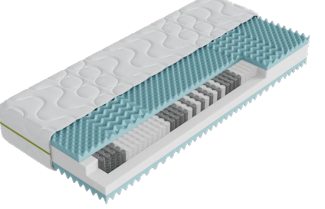
MODELL	BESCHREIBUNG	GRÖÖE	PREIS
 <p>Natura Alpin KS 19</p>	<p>Kern:Punktelastischer 7-Zonen- Kaltschaumkern mit Wellenkonturschnitt, Beckenkomfortzone, Schulterkomfortzone und Kopf- und Fußzone. Kernhöhe: 16 cm Bezug:Tencel-Doppeltuchbezug, überzeugt durch einen sehr angenehmen, flauschigen Griff, und ist unempfindlich gegen Schmutz. Tencel besteht aus Cellulose - dem Hauptbestandteil pflanzlicher Zellen und absorbiert Feuchtigkeit für ein trockenes Schlafklima und mehr Hygiene. Bezug abnehmbar mit 4-seitigem grünem Zipp, waschbar bis 60 °C, mit Wendeschlaufen, ohne Klimaband Höhe:ca. 19 cm Härtegrad: mittelfest H 2 fest H 3 oder extrafest H4</p>	80x200	285,-
		90x200	285,-
		100x200	328,-
		120x200	399,-
		140x200	482,-
		160x200	572,-
		180x200	686,-
200x200	824,-		
 <p>Natura Alpin KS 22</p>	<p>Kern: Punktelastischer 7-Zonen- Kaltschaumkern mit Querbelüftung, mit Beckenkomfortzone, Schulterkomfortzone, Lordosstütze und Kopf- und Fußzone. Kernhöhe: 20 cm Bezug: Tencel-Doppeltuchbezug, überzeugt durch einen sehr angenehmen, flauschigen Griff, und ist unempfindlich gegen Schmutz. Tencel besteht aus Cellulose - dem Hauptbestandteil pflanzlicher Zellen und absorbiert Feuchtigkeit für ein trockenes Schlafklima und mehr Hygiene. Bezug abnehmbar mit 4-seitigem grünem Zipp, waschbar bis 60 °C, mit Wendeschlaufen, ohne Klimaband Höhe: ca. 22 cm Härtegrad: mittelfest H 2, fest H 3 und extra fest H4</p>	80x200	347,-
		90x200	347,-
		100x200	399,-
		120x200	485,-
		140x200	596,-
		160x200	701,-
		180x200	857,-
200x200	1028,-		
 <p>Natura Alpin KS 26</p>	<p>Kern:Punktelastischer 7-Zonen- Kaltschaumkern mit Querbelüftung, mit Beckenkomfortzone, Schulterkomfortzone, Lordosstütze und Kopf- und Fußzone Kernhöhe: 24 cm Bezug:Tencel-Doppeltuchbezug, überzeugt durch einen sehr angenehmen, flauschigen Griff, und ist unempfindlich gegen Schmutz. Tencel besteht aus Cellulose - dem Hauptbestandteil pflanzlicher Zellen und absorbiert Feuchtigkeit für ein trockenes Schlafklima und mehr Hygiene. Bezug abnehmbar mit 4-seitigem grünem Zipp, waschbar bis 60 °C, mit Wendeschlaufen, ohne Klimaband Höhe:ca. 26 cm Härtegrad: mittelfest H 2, fest H 3</p>	80x200	413,-
		90x200	413,-
		100x200	473,-
		120x200	582,-
		140x200	705,-
		160x200	827,-
		180x200	855,-
200x200	1026,-		
 <p>Natura Alpin TFK 19</p>	<p>Kern:Punktelastischer 5-Zonen Taschenfederkern mit Polyätherschaum-Ummantelung Bezug:Tencel-Doppeltuchbezug, überzeugt durch einen sehr angenehmen, flauschigen Griff, und ist unempfindlich gegen Schmutz. Tencel besteht aus Cellulose - dem Hauptbestandteil pflanzlicher Zellen und absorbiert Feuchtigkeit für ein trockenes Schlafklima und mehr Hygiene. Bezug abnehmbar mit 4-seitigem grünem Zipp, waschbar bis 60 °C, mit Wendeschlaufen, ohne Klimaband Höhe:ca. 19 cm Härtegrad: mittelfest H 2 fest H 3 oder extrafest H4</p>	80x200	314,-
		90x200	314,-
		100x200	361,-
		120x200	442,-
		140x200	537,-
		160x200	634,-
		180x200	793,-
200x200	952,-		
 <p>Natura Alpin TFK 22</p>	<p>Kern:Punktelastischer 7-Zonen Taschenfederkern mit hochwertiger Polyätherschaum-Ummantelung Bezug:Tencel-Doppeltuchbezug, überzeugt durch einen sehr angenehmen, flauschigen Griff, und ist unempfindlich gegen Schmutz. Tencel besteht aus Cellulose - dem Hauptbestandteil pflanzlicher Zellen und absorbiert Feuchtigkeit für ein trockenes Schlafklima und mehr Hygiene. Bezug abnehmbar mit 4-seitigem grünem Zipp, waschbar bis 60 °C, mit Wendeschlaufen, ohne Klimaband Höhe:ca. 22 cm Härtegrad: mittelfest H 2 fest H 3 oder extrafest H4</p>	80x200	347,-
		90x200	347,-
		100x200	399,-
		120x200	485,-
		140x200	596,-
		160x200	701,-
		180x200	857,-
200x200	1028,-		
 <p>Natura Alpin TFK 26</p>	<p>Kern:Punktelastischer 7-Zonen Mikrotaschenfederkern mit hochwertiger Polyätherschaum-Ummantelung Bezug:Tencel-Doppeltuchbezug, überzeugt durch einen sehr angenehmen, flauschigen Griff, und ist unempfindlich gegen Schmutz. Tencel besteht aus Cellulose - dem Hauptbestandteil pflanzlicher Zellen und absorbiert Feuchtigkeit für ein trockenes Schlafklima und mehr Hygiene. Bezug abnehmbar mit 4-seitigem grünem Zipp, waschbar bis 60 °C, mit Wendeschlaufen, ohne Klimaband Höhe:ca. 26 cm Härtegrad: mittelfest H 2 fest H 3 oder extrafest H4</p>	80x200	442,-
		90x200	442,-
		100x200	511,-
		120x200	622,-
		140x200	753,-
		160x200	888,-
		180x200	1161,-
200x200	1392,-		

Boxspringbetten

NATURA HOME