



Polsterbett

## Contur Farenza

ZR. 732950 – Preis- und Typenliste Stand 01.06.2024

<https://contur-einrichtung.de>

## Produktinformation

Bitte unbedingt diese Produktinformation, Gebrauchs- und Pflegeanleitungen beachten! Für Schäden, die durch Nichtbeachtung entstehen, kann keine Garantie/ Gewährleistung übernommen werden.

### Für Planungsmodelle gilt generell:

Ein sorgfältiges Aufmaß ist Voraussetzung für eine exakte Montage und Ausrichtung der Möbel. Bitte bedenken Sie, dass Böden, Wände, Decken usw. nicht ganz gerade sind.

Bei Funktionsmöbeln ist es besonders wichtig vor Ingebrauchnahme die Produktbeschreibung zu lesen.

**Produktbezeichnung:** Polsterbett

**Modellbezeichnung:** **Contur Farenza**

**Konstruktiver Aufbau / Materialien:** Polsterbett System

**Ausführungsvarianten / ca. Maße:** Laut Typenplan individuell planbar

**Art der Polsterung:** Leger / locker: Weicher, legerer Polsteraufbau bei dem eine modellbedingte und gestalterisch gewünschte Faltenbildung der Bezüge warentypisch sind.

**Bezugsmaterialien:** Beispiel. Eine Vielzahl von Stoffen und Lederqualitäten.

Alle Elemente können nur in einer Farbe und in einem Stoff oder Leder gefertigt werden (uni Stoff)!

Bitte beachten Sie, dass es zwischen Stoff- und Lederbezügen zu unterschiedlich großen Zuschnittsflächen kommen kann!

Achtung: Sonne und Licht verändern im Laufe der Zeit und je nach Standort der Produkte die Farbe des Stoff oder Leders.

### Besonderheiten:

## Technische Informationen:

**Gestell / Kopfteil** Laut Typenplan

**Aufbau Unterbau** Laut Typenplan

**Matratze** Laut Typenplan

**Topper** Laut Typenplan

### Belastbarkeit:

**Füße:** Laut Typenplan

Achtung: Um den Fußboden vor Kratzer zu schützen, bitten wir Sie darauf zu achten, dass der jeweilige Fußboden geschützt wird durch gesondertes Unterlegen unter die Standardfußvarianten des Herstellers.

# Produktinformation

**Schadstoffgeprüft:** Contur Farenza ist mit dem



- Goldenen M
- Emissionslabel A
- Blauer Engel

ausgezeichnet und wird nach RAL-Vorschriften der Deutschen Gütegemeinschaft gefertigt.

Die Deutsche Gütegemeinschaft Möbel e. V. zertifiziert die Möbelhersteller nach den Güte- und Prüfbestimmungen RAL-GZ-430. Besondere Beachtung findet das Thema „gesund Wohnen“. Diese Anforderungen werden in Abstimmung mit dem Umweltbundesamt und Sachverständigen festgelegt und regelmäßig überprüft. Denn Möbel sollen nicht nur schön sein. Sie müssen auch haltbar sein und dürfen der Gesundheit nicht schaden. Doch solche Qualitäten sieht man den Möbeln beim Kauf schwer an. Die Deutsche Gütegemeinschaft Möbel e. V. sorgt hier für „Durchblick“, damit der Möbelkauf kein Risiko wird. Sie lässt die Möbel Ihrer Mitgliedsfirmen von neutralen Prüfinstituten z. B. Landesgewerbeanstalt Bayern (LGA) auf Herz und Nieren prüfen. In umfangreichen Güte- und Prüfbestimmungen sind eindeutige Qualitätskriterien für die Produktion, Materialien, Funktionalität und auch Wohnhygiene festgelegt, die Basis für die Prüfung durch das Testinstitut.

Nur Möbel, die diesen Test bestehen, erhalten das Gütezeichen!



Wir sind ein klimaneutraler Möbelhersteller (bilanziell und durch CO<sub>2</sub>-Zertifikate)Wir können mit Stolz sagen, dass wir von der DGM als klimaneutraler Hersteller ausgezeichnet wurden. Unser Handeln orientiert sich stets am ressourcenschonenden Umgang, um so die Lebensgrundlagen von Menschen, Tieren und Pflanzen zu schützen und zu erhalten. Nachhaltigkeit nicht nur ein Werbeversprechen - die Entwicklung nachhaltiger Produkte ist für uns eine Selbstverständlichkeit.



Emissionslabel - Ein Expertenkreis der Deutschen Gütegemeinschaft Möbel e.V. hat in Zusammenarbeit mit führenden Prüfinstituten wie dem TÜV Rheinland, der LGA Nürnberg und dem ECO-Institut ein Emissionslabel für Möbel entwickelt. - Das Label gibt dem Verbraucher Informationen zur Schadstoffemission und soll ihn vor gesundheitlichen Beeinträchtigungen schützen - Das gesamte Sortiment ist nach diesen Richtlinien klassifiziert - Der Nachweis der Klassifizierungen erfolgt aufgrund der Einhaltung der Vergabegrundlage mit entsprechenden Schadstoffprüfungen von neutralen Prüfinstituten auf Basis der Anforderungen nach RAL-GZ 430 oder derer des Blauen Engels..Unsere Produkte erfüllen die höchstmögliche Emissionsklasse „A“, was uns ein ruhiges Gewissen und Ihnen höchstmögliche Sicherheit in Bezug auf die Emissionswerte Ihres Polstermöbels bietet



[www.blauer-engel.de/uz148](http://www.blauer-engel.de/uz148)

Blauer Engel - Umweltfreundliche Polsterleder  
Der Blaue Engel für emissionsarme Polsterleder signalisiert, dass bei den ausgezeichneten Ledern die Umwelt- und Gesundheitsbelastungen von der Produktion über die gesamte Nutzungsdauer, bis hin zur Verwertung und Entsorgung minimiert sind.

Folgende Lederqualitäten sind mit dem Blauen Engel ausgezeichnet:

- Cento
- Dickleder Torero
- Life-Line
- Nature

Der Blaue-Engel ist das weltweit erfolgreichste Umweltzeichen mit einer Markenbekanntheit von 92%!



5-Jahres-LONGLIFE-Service.

Mit den richtigen Reinigungs- und Pflegemitteln erhalten Sie den Wert Ihres Polstermöbels und haben lange Freude daran. Als Teil dieses 5-Jahres-LONGLIFE-Service erhalten Sie eine professionelle, telefonische Beratung, gratis Spezialprodukte und einen kostenlosen Support.

Dieser Service kann für folgende Lederqualitäten abgeschlossen werden:

- Cento
- Dickleder Torero
- Mercury

Der 5-Jahres-LONGLIFE-Service bietet Sicherheit für ein Polsterleder, dass besonders langlebig und einfach zu pflegen ist!



Die Auszeichnungen bietet Ihnen folgende Vorteile:- STANDARD 100 by OEKO-TEX® gehört zu den weltweitbekanntesten Labels für schadstoffgeprüfte Textilien. Es steht für Kundenvertrauen und hohe Produktsicherheit.- Die Prüfung wird von unabhängigen OEKO-TEX® Instituten auf der Grundlage eines umfangreichen OEKO-TEX® Kriterienkataloges durchgeführt.- Sie berücksichtigen im Prüfverfahren zahlreiche sowohl reglementierte wie nicht-reglementierte Substanzen, die der menschlichen Gesundheit schaden könnten.- Vielfach gehen die gesetzten Grenzwerte für den STANDARD 100 über nationale und internationale Vorgaben hinaus. - Der Kriterienkatalog wird mindestens einmal jährlich aktualisiert und um neue wissenschaftliche Erkenntnisse oder gesetzliche Vorgaben erweitert.

### **Garantie:**

Ihre 5-Jahres-Möbelgarantie (EMV-Möbelgarantie) erhalten Sie durch eine 3-jährige Anschluss-Garantie, die lückenlos an Ihre gesetzliche zweijährige Gewährleistung anschließt. Art und Umfang dieser Garantie gem. separater Garantiebedingungen.

# Pflege und Unterhalt

## **Reinigungs- und Pflegeanleitung:**

(siehe Qualitätspass – unbedingt beachten)

Die Unterhaltspflege ist gleichzusetzen mit der täglichen Körperpflege des Menschen. Bei der regelmäßigen Unterhaltspflege werden Verschmutzungen, die durch den täglichen Gebrauch entstehen, beseitigt (Hausstaub, Krümel, Fusseln, etc.) und zwar durch regelmäßiges Absaugen (geringe Saugleistung) mit einem normalen Haushaltsstaubsauger mit Polsterdüse. Bei Velours- und Flachgewebe unbedingt eine Düse mit weichen Bürsten verwenden und in Strichrichtung arbeiten. Anschließend mit einer weichen Bürste abbürsten (z. B. Kleiderbürste). Ab und zu sollte der Bezug mit einem feuchten Ledertuch abgewischt werden. Die Feuchtigkeit hält die Fasern elastisch und wirkt sich so positiv auf deren Langlebigkeit aus. Keinesfalls Mikrofasertücher oder Dampfreiniger verwenden!

Flecken entfernt man am besten sofort, unmittelbar nach dem Entstehen.

Wichtig ist, dass verschüttete Flüssigkeiten sofort mit einem saugfähigen Küchenpapier oder Tuch abgetupft werden – nicht reiben! Dann können sie gar nicht erst in das Gewebe eindringen. Viele Stoffe unserer Kollektion sind durch Ausrüstung fleckengeschützt, das heißt, Flüssigkeiten dringen nicht sofort in das Gewebe ein, sondern sind meist durch ein saugfähiges Tuch oder Papier zu beseitigen.

Achtung: Niemals auf der Stelle reiben und immer erst die Herstelleranweisungen am Produkt beachten.

Die Oberflächeninstandsetzung ist grundsätzlich die Arbeit des autorisierten Fachhandels.

## **Lederpflege:**

Damit Polstermöbel lange Zeit schön bleiben, müssen sie regelmäßig gereinigt und gepflegt werden. Lederpflege erfordert wenig Aufwand. Es ist empfehlenswert, neben der normalen Unterhaltspflege (leichtes Absaugen und gelegentliches Abwischen mit einem feuchten Tuch) das Leder je nach Nutzung ein- bis zweimal pro Jahr mit speziell geeigneten Reinigungsprodukten zu säubern und entsprechend geeignetem Lederpflegemittel gemäß Gebrauchsanweisungen zu behandeln. Reinigen Sie am besten immer ganze Teile großflächig von Naht zu Naht.

Bitte nicht mit ungeeigneten Mitteln wie z. B. Schuhcreme, Bohnerwachs oder Kosmetik experimentieren!

Beanspruchte Stellen am Nubuk-Lederbezug können mit weicher Bürste, Nubuk-Pad oder Schaumstoffschwamm wieder aufgeraut werden.

## **Stoffpflege:**

Einige ganz besonders hochwertige Materialien unserer angebotenen Stoffkollektion haben eigene Pflegeanleitungen, die es unbedingt zu beachten gilt. Bitte bewahren Sie die Anleitungen zusammen mit diesen Möbeln und dem Kaufvertrag auf.

## Modellbedingte / warentypische Eigenschaften

### Lederarten und Eigenschaften:

Lederbezüge sind nicht nur Gewähr für eine lange Lebensdauer, sie repräsentieren auch Schönheit und Eleganz der Natur. Leder ist ein Naturprodukt, mit allen seinen natürlichen Eigenschaften. Jede Haut hat deshalb ihre individuelle Beschaffenheit. Zeckenbisse, Gabelstiche usw. sind warentypische Naturmerkmale. Sie garantieren die Echtheit und sind kein Produktsachmangel. Gerade bei Ledern sollten Sie auf Qualität achten, dann bekommen Sie nämlich weiche, geschmeidige, atmungsaktive Lederarten. (Qualität hat, wie immer, auch bei Leder seinen Preis.) Hochwertiges Leder ist so gefärbt, dass sich die Farbe um jede einzelne Faser legt und alle natürlichen Merkmale sichtbar lässt. Für eine Polstergarnitur werden fünf bis sieben Häute verarbeitet.

Die Tiere haben unter unterschiedlichen Bedingungen gelebt, keine Haut gleicht der anderen, wodurch Struktur- und Farbabweichungen sowie Natur- und Wachstumsmerkmale entstehen, die naturbedingt sind. Diese Lebenszeichnungen beeinträchtigen weder den Wert, noch die Haltbarkeit, sie machen aus jedem Möbel ein Unikat.

Bedenken Sie immer, dass auch Leder durch starke Lichteinwirkung, insbesondere Sonne, ausbleichen und dauerhafte Nähe zu eingeschalteten Heizkörpern das Leder austrocknet und es porös und brüchig macht. Abhilfe: Für Beschattung bzw. Luftbefeuchter sorgen, da dieses Klima auch für Menschen schädlich ist.

### Stoffarten und Eigenschaften:

Der Bezug ist wie das Gesicht des Polstermöbels, die Entscheidung Stoff oder Leder beeinflusst die Optik und die Gebrauchseigenschaften entscheidend. Ihr persönliches Wohlbefinden sollte die Hauptrolle spielen, testen Sie all unsere Modelle. Ihr Einrichtungsberater ist Ihnen bei der Beantwortung Ihrer Fragen sehr gerne behilflich.

Der Preis eines Stoffes sagt nicht zwangsläufig etwas über seine Robustheit und Langlebigkeit aus. Sondern kann Ausdruck anderer Qualitätskriterien sein, wie z. B. der Exklusivität und Eleganz der verwendeten Materialien (Seide), der Raffinesse des Druck- oder Webverfahrens, des hohen ästhetischen Wertes oder der extremen Feinheit. Polstermöbel werden im Durchschnitt vier Stunden pro Tag genutzt. Legt man pro Woche nur 6 Tage zugrunde und errechnet die Sitzdauer in einem Jahr, so kommt man auf die unglaubliche Zahl von 1248 Stunden. (Quelle: Stiftung Warentest) Während dieser Zeit müssen Polstermöbel hohe Gewichtsbelastungen, Scheuerbewegungen und andere Einflüsse wie Licht, Wärme, Staub etc. aushalten, möglichst ohne, dass sie dabei ihre Funktions- und Gebrauchstauglichkeit verlieren.

Die Qualität der verwendeten Materialien, die Intensität der Nutzung sowie Tabakrauch, Schweiß oder sonstige Körperabsonderungen, natürlicher Verschleiß und Ihr Pflegeverhalten bestimmen somit in hohem Maße, wie lange die Freude an den Möbeln währt. Häusliche Jeansträger müssen wissen, dass grobe Jeansstoffe mit derben Nähten der Feind feingewebter Polsterbezüge (und Autositz) sind und abfärben, ebenso wie nicht farbechte Textilien. Klettbänder, Haustiere mit scharfen Krallen müssen von Polstermöbeln ferngehalten werden.

### Legere Polsterung:

(Faltenbildung)Die von uns bevorzugte „legere Polsterung“ (im Gegensatz zur straffen Polsterung wie bei Stilmöbeln) ist an ihrer Anschmiegsamkeit zu erkennen. Die Polsterung ist weicher und der Bezug nicht glatt, damit man „im Sofa“ und nicht „auf dem Sofa“ sitzt. Eine optisch wellige Oberfläche auf Sitz, Rücken und Armlehnen stellt keinen Qualitätsmangel dar, sondern ist modellbedingt gewollt, um optimalen Sitzkomfort zu gewährleisten. Unsere losen Sitz- und Rückenkissen gehören nach Gebrauch aufgeschüttelt. Um die Flächen nach der Benutzung zu glätten, sollten modellbedingt die Sitz- und Rückenkissen nach außen gestrichen, geklopft oder geschüttelt werden.

### Sitzhärteunterschiede:

Der Sitzkomfort innerhalb einer Polstergruppe kann differieren. Oft ist es konstruktiv und formbedingt nicht möglich, jedes verwendete Element mit gleicher Unterfederung auszustatten (z. B. bei Eckelementen, Funktionsbauteilen, Verwandlungselementen, Anstellhockern, unterschiedlichen geometrischen Grundformen, Abschlusselementen etc.). Das ist warentypisch und Standard bei industrieller Fertigung. Es ist auch nicht auszuschließen, dass der Eindruck unterschiedlicher Sitzhärten entsteht, obwohl die Polsterungen einheitlich sind. (Schaumstoff kann innerhalb seines Raumgewichts technisch Toleranzen von plus/minus 10 % aufweisen).

### Wellenbildung:

Beim so genannten „Einsitzen“ (Lieblingsplatz) verändert sich die Sitzhärte. Sie wird weicher in Abhängigkeit von Art und Dauer der Benutzung. Dies ist ein normaler Prozess, den jede Polsterung durchläuft. Um gleichmäßige Sitzhärten zu erzielen, ist es wichtig, die Sitzpositionen von Zeit zu Zeit zu ändern. Sonst kann es zu einseitiger Mulden- und Faltenbildung (Lieblingsplatz) kommen. Richtlinie: Je stärker das Bezugsmaterial und größer die verpolsterte Fläche, umso größer ist die Neigung zur Falten- und Muldenbildung. Unterstützt wird diese Entwicklung dadurch, dass Leder sich unter Einfluss von Körpergewicht mehr oder minder dehnen und dadurch „Wellen“ bilden. Diese optische Veränderung hat auf Gebrauch, Funktion und Lebensdauer keinen Einfluss und stellt keinen Sachmangel dar. Darüber informiert verbraucherverständlich und eingehend auch die Stiftung Warentest – „Möbel kaufen“

### Funktionen:

Funktionssofas, Relaxliegen (Kompromissmöbel/ kein Bettersatz), Ruhe- oder TV-Sessel, Sofas mit ausklappbaren Armlehnen oder

## Modellbedingte / warentypische Eigenschaften

höhenverstellbaren Rücken benötigen Beschläge mit komplizierten Verstellmechaniken. Damit diese Technik auf Dauer zuverlässig funktioniert, ist ihre sorgfältige Handhabung sehr wichtig. Bei Verwandlungssofas und Verwandlungsliegen müssen die ausziehbaren Teile am besten in der Mitte – oder rechts und links gleichmäßig angefasst und bedient werden. So können die Beschläge nicht durch einseitige Handhabung verzogen oder beschädigt werden. Ausklappbare Fußteile bei Relaxsesseln oder Wallfreefunktionen dürfen nicht als Sitzplatz genutzt werden. Funktionsteile benötigen einen gewissen Spielraum. Leichte Maßveränderungen durch die Dicke der Bezugsmaterialien sind unumgänglich.

### Lichtechtheit:

Als Lichtechtheit bezeichnet man die Resistenz eines Stoffes gegenüber der Einwirkung von Licht (insbesondere Sonnenschein, Tageslicht, Halogen-Beleuchtung). Kunstfasern und dunklere Farbtöne erreichen höhere Lichtechtheiten als Naturfasern und hellere brillante Farben. Die Verfärbung des Materials unter Einfluss von Licht ist bei Möbelstoffen nicht zu verhindern. Die Urganze der Sonne verändert alle Materialien! Besondere Vorsicht ist deshalb in hellen Südzimmern mit viel Glas geboten. Insbesondere bei Sonnenschein sollten Vorhänge oder Jalousien geschlossen werden, da sonst viele Stoffe/ Bezugsmaterialien oder natur belassene Leder schon nach wenigen Wochen an den beschienenen Stellen Farbabweichungen aufweisen.

### Farbabweichungen:

Geringfügige Farbtoleranzen zwischen dem beim Kauf vorliegenden Muster und der Lieferung sind möglich. Das gilt insbesondere bei Naturfasern und Leder. Aus farbtechnischen Gründen kann für eine absolute Farbgleichheit keine Garantie übernommen werden, insbesondere bei Nachbestellungen empfiehlt sich eine Abklärung im Einzelfall nach Muster.

### Anfärbungen:

Bei hellen Stoff- oder Lederbezügen treten mitunter Anfärbungen auf, die durch nicht farbechte Textilien, z. B. von dunklen Jeansstoffen, T-Shirts oder ähnlichen verursacht werden. Wenn Jeansstoffe selbst nach mehrmaligem Waschen noch Farbbreibrückstände auf dem Bezugstoff hinterlassen, handelt es sich nachweislich um einen Mangel des Bekleidungsstoffes und liegt nicht in der Qualität des Möbelstoffes (Bezugsmaterialies) begründet.

### Reibechtheit:

Als Reibechtheit bezeichnet man die Widerstandsfähigkeit der Farbe von Möbelstoffen oder Leder gegenüber dem Abreiben oder Anfärben an andere trockene oder feuchte Textilien. In der Regel erreichen helle Farben höhere Reibechtheiten als dunklere Töne. Zur Reinigung sollten Sie ausschließlich destilliertes Wasser verwenden und mit einem weißen, weichen, sauberen Tuch vorsichtig reiben, immer großflächig von Naht zu Naht, leicht und ohne viel Druck und niemals nur auf der Stelle (Farbabrieb und Ränder)! Bitte keine Mikrofasertücher und Dampfreiniger verwenden. > siehe auch unsere diversen Pflegeanleitungen für Bezüge

### Gebrauchslüster:

Der Gebrauchslüster oder „Sitzspiegel“ entsteht bei samtigen Stoffen, wie Velours und eventuell Mikrofasern, indem sich Flor durch den Druck bei der Benutzung flachlegt und so je nach Lichteinfall einen anderen optischen „Eindruck“ hervorruft (z. B. hell/dunkel oder matt/glänzend Effekt). Diese optische Veränderung hat auf Gebrauch, Funktion und Lebensdauer keinen Einfluss und stellt keinen Sachmangel dar.

### Falten/ Muldenbildung:

Die von uns bevorzugte „legere Polsterung“ (im Gegensatz zur straffen Polsterung wie bei Stilmöbeln) ist an ihrer Anschmiegsamkeit zu erkennen. Die Polsterung ist weicher und der Bezug ist nicht straff gespannt. Eine modellbedingte oder gestalterisch gewünschte Faltenbildung ist warentypisch, die Abzeichnung bei Steppmatten oder –kissen sind design- oder konstruktionsbedingt. Beim so genannten „Einsitzen“ (Lieblingsplatz) verändert sich in Abhängigkeit von Art und Nutzungsdauer auch die Sitzhärte, ein normaler Prozess, den jede Polsterung durchläuft. Um gleichmäßige Sitzhärten zu erzielen, ist es daher wichtig, die Sitzpositionen von Zeit zu Zeit zu ändern. Je größer die verpolsterte Fläche, umso größer ist die Neigung zu einseitiger Mulden- und Faltenbildung (Stiftung Warentest). Achtung: Das Modell ist bewusst leger verarbeitet. Faltenbildung ist daher gewollt.

# Contur

## Modellvarianten



### **Polsterbett Farenza - Liegefläche ca. 180x200 cm, Leder, Silbergrau**

Bestellnr: 90076 – Artikel Nr.: 129350

#### Ausführung:

- Leder Movini silver PG. J
- 2 abnehmbare Rückenkissen
- Metallfuß 284 Schwarz matt (18 cm)
- Fußteil 180 + Seitenteil 85651 - Husse glatt
- Kopfteil 180 85750 - Variante A

#### Beschreibung:

- Hauptfarbe/-material: Hellgrau, Leder
- Füße/Beine/Gestell: Schwarz, Metall

#### Merkmale:

- Rücken bezogen: Nein

#### Abmessungen:

- Liegefläche: 180x200cm

Maße: L 229 cm x B 208 cm x H 107 cm

Listenpreis/Sortimentspreis: 2.399,00 EUR



## Modellvarianten



### **Polsterbett Farenza - Liegefl. ca. 180x200 cm, Leder, Silbergrau, Kissen, Stoff, Grau**

Bestellnr: 90076 – Artikel Nr.: 129354

#### Ausführung:

- Leder Movini silver PG. J
- 2 abnehmbare Rückenissen, Stoff Prime silver PG 8
- Metallfuß 284 Schwarz matt (18 cm)
- Fußteil 180 + Seitenteil Basic 85651 Husse glatt
- Kopfteil 180 85750 Varinate A

#### Beschreibung:

- Hauptfarbe/-material: Silbergrau, Leder & Stoff
- Füße/Beine/Gestell: Schwarz, Metall
- Bezug: Silbergrau, Stoff, Rückenissen, 100% Polyester

#### Merkmale:

- Rücken bezogen: Nein

#### Abmessungen:

- Liegefläche: 180x200cm

Maße: L 229 cm x B 208 cm x H 107 cm

Listenpreis/Sortimentspreis: 1.999,00 EUR

# Contur

## Modellvarianten



### **Polsterbett Farenza - Liegefläche ca. 180x200 cm, Velour, Azurblau**

Bestellnr: 90076 – Artikel Nr.: 134514

#### Ausführung:

- Stoff: Velvet Blue Grey PG. 10
- 2 abnehmbare Rückenkissen, Geo Blue Grey gesteppt
- Metallfuß 480 Chrom glänzend (18 cm)
- Fußteil 180 x Seitenteil Basic 85651
- Kopfteil 180 85750 Variante B

#### Beschreibung:

- Hauptfarbe/-material: Azur, Velour
- Füße/Beine/Gestell: Chrom, Metall, Winkelfuß
- Bezug: 100% Polyester

#### Abmessungen:

- Liegefläche: 180x200cm

Maße: L 229 cm x B 207 cm x H 107 cm

Listenpreis/Sortimentspreis: 1.699,00 EUR



Bett 180x200, Basic, Variante B



[www.blauer-engel.de/liz148](http://www.blauer-engel.de/liz148)



**Longlife**  
by 3C Care

### Aufbau und Bestellhinweise

- Kopfteil:** Standardausführung hinten unecht mit Spannstoff bezogen.  
**Gegen Aufpreis von hinten in Echtbezug möglich.**  
Aus ergonomisch geformtem PUR-Schaumstoff (mind. RG 25). Abdeckung aus Wattevlies.  
Weicher, lockerer Polsteraufbau, bei dem eine modellbedingte oder gestalterisch gewünschte Wellenbildung der Bezüge warentypisch ist.
- Farbvarianten:** **Variante A: Kopfteil einfarbig**  
**Variante B: Kopfteil zweifarbig - Rücken: Stoff, Kissen: anderer Stoff**  
**Variante C: Kopfteil zweifarbig - Rücken: Leder, Kissen: Stoff**
- Fuß- & Seitenteil:** In Hussenverarbeitung, Befestigung durch Klett, Hussen sind nicht waschbar  
Standardausführung mit einer Husse in glatter Optik.  
**Gegen Aufpreis mit einer Husse in Biesen Optik möglich.**  
Tragende Teile des Gestells aus Massivholz und Holzwerkstoffen, Fläche mit Polserpappe verblendet.
- Seitenlänge:** Standardausführung in der Länge 200 cm.  
**Gegen Aufpreis mit einer Überlänge von 220 cm möglich**
- Dekostoff** Das Modell kann in Dekostoff bestellt werden. Diese werden nicht auf Rapport verarbeitet.  
Die Preise entnehmen Sie bitte der PG 6 bzw. der PG 10.
- Sonstiges:** Alle Betten werden mit einem Mittelsteg ausgeliefert.  
Die Betten werden in zwei Collis ausgeliefert. Colli 1: Kopfteil / Colli 2: Fuß- und Seitenteil
- Polsterbett ohne Federholzrahmen und Matratze  
Alle verwendeten Materialien entsprechen den Anforderungen der DGM laut RAL GZ 430.
- Alle in der Preisliste genannten Werte sind ca. Maße in Zentimeter, ermittelt nach üblicher Messmethode (s. RAL-GZ 430) und im unbenutzten Neuzustand.  
Änderungen in Form, Farbe und Konstruktion im Rahmen des technischen Fortschritts behalten wir uns vor.
- Nahverteilung:** Die Nahverteilung kann bei Stoff- oder Lederverarbeitung unterschiedlich ausfallen.  
Die Verarbeitung von Zier-, Kapp- oder Doppelnähten kann in den Stoff- oder Ledervarianten unterschiedlich ausfallen.

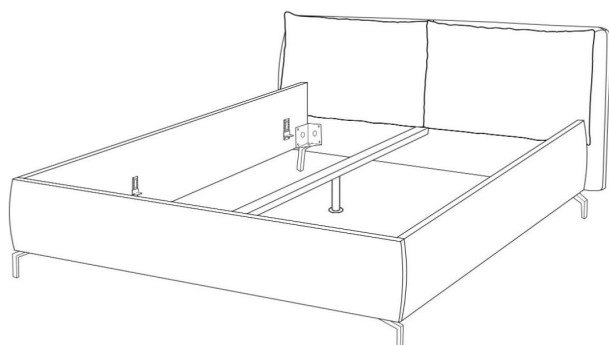

Nahverteilung bei Stoffverarbeitung

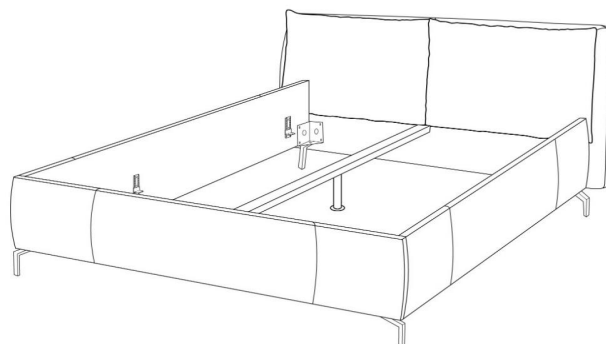

Nahverteilung bei Lederverarbeitung

# Typen- und Preisliste

## Fußauswahl



**697** (12 cm)  
**702** (15 cm)  
**283** (18 cm)  
Chrom glänzend



**370** (12 cm)  
**704** (15 cm)  
**300** (18 cm)  
Chrom matt



**245** (12 cm)  
**346** (15 cm)  
**284** (18 cm)  
Schwarz matt

**gegen Aufpreis - siehe Preisliste**



**386** (12 cm)  
**387** (15 cm)  
**392** (18 cm)  
Gold glänzend



**882** (12 cm)  
**883** (15 cm)  
**286** (18 cm)  
Holz-Metall  
Eiche geölt



**781** (12 cm)  
**782** (15 cm)  
**480** (18 cm)  
Chrom glänzend



**799** (12 cm)  
**798** (15 cm)  
**482** (18 cm)  
Chrom matt



**237** (12 cm)  
**236** (15 cm)  
**481** (18 cm)  
Schwarz matt

**gegen Aufpreis - siehe Preisliste**



**974** (12 cm)  
**975** (15 cm)  
**976** (18 cm)  
Holzfuß  
Eiche geölt



**974** (12 cm)  
**975** (15 cm)  
**976** (18 cm)  
Holzfuß  
Buche schwarz

**Gegen Aufpreis:**

umlaufender Sockel in Schwarz (12 cm)



Modell: Farenza

**contur® einrichten**  
GIB DEINEM LEBEN EIN ZUHAUSE

### Außenmaße:

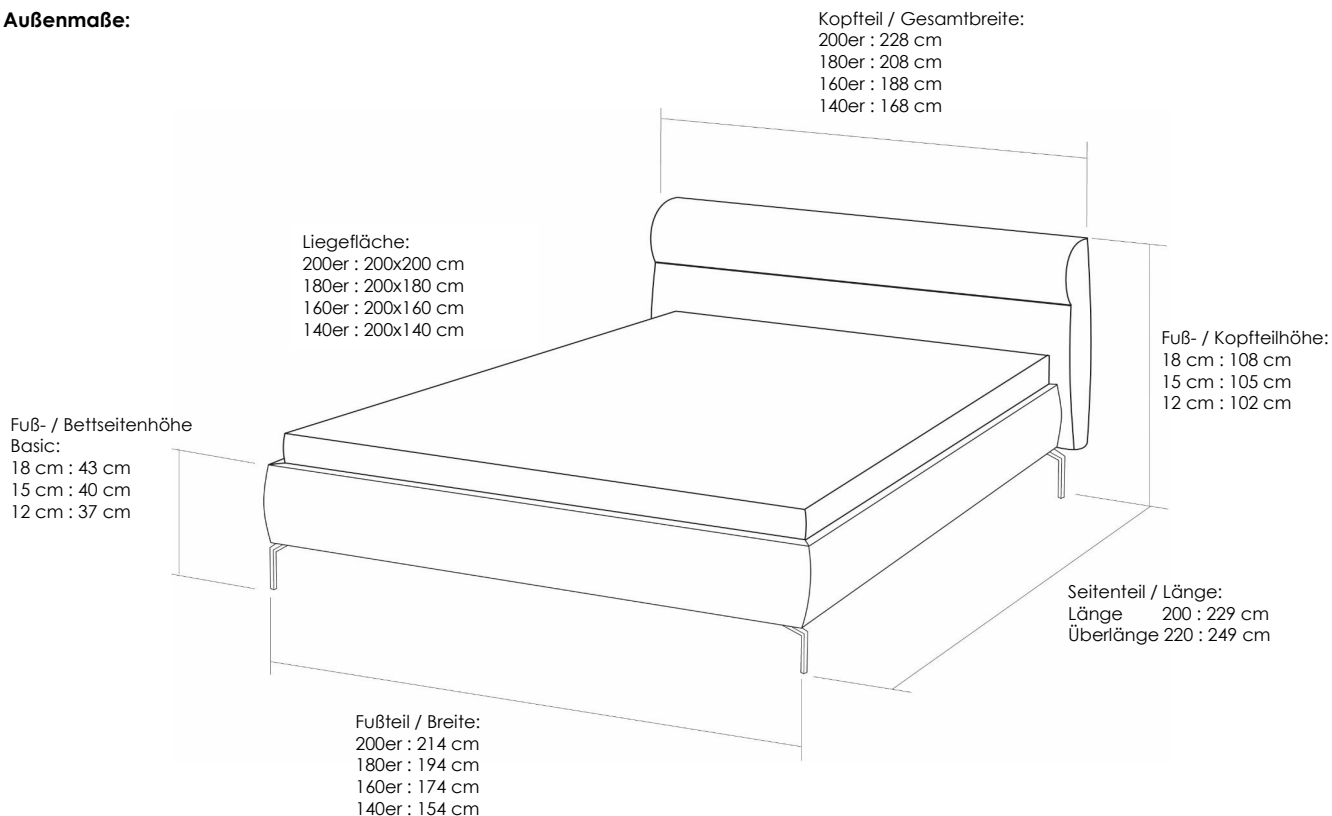

### Innenmaße:

Beim Fuß- & Seitenteil Basic (25 cm) ist die Einlegetiefe in vier verschiedenen Höhen verstellbar.

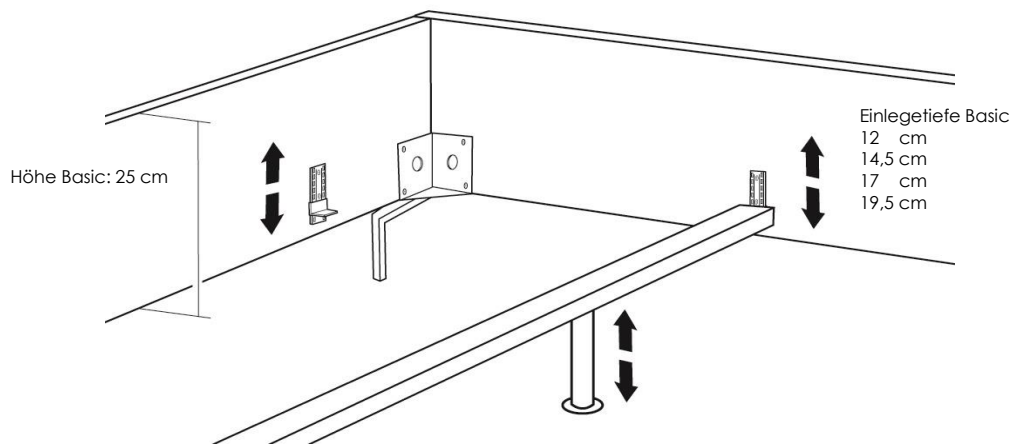





Zum sicheren Fixieren der Lattenroste werden serienmäßig vier Distanzhülsen und Schrauben mitgeliefert.

Kombinationen

Variante A

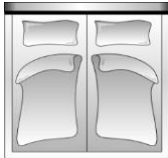
Polsterbett einfarbig

mit Bettseite Basic (25 cm)





<b>Maße (ca. cm)</b> Länge: 229 Breite: 168 - 228  Die Lieferung erfolgt in 2 Colli				
	<b>Art.-Nr.</b>	<b>90077</b> Variante A	<b>90076</b> Variante A	<b>90075</b> Variante A
<b>Maße B x L</b>	228 x 229	208 x 229	188 x 229	168 x 229
	Bett 200 Basic	Bett 180 Basic	Bett 160 Basic	Bett 140 Basic
<b>Preise in EUR</b>				
Preisgruppe 6/Cord	1.654	1.606	1.558	1.510
Preisgruppe 8	1.702	1.654	1.606	1.558
Preisgruppe 10	1.774	1.726	1.678	1.630
Preisgruppe D	2.278	2.182	2.086	1.990
Preisgruppe H	2.398	2.302	2.206	2.110
Preisgruppe J	2.494	2.398	2.302	2.206
Preisgruppe T	2.974	2.878	2.782	2.686
Preisgruppe X	3.166	3.070	2.974	2.878
<b>Aufpreise</b>				
Kopfteil echt Stoff	137	137	137	137
Kopfteil echt Leder	410	410	410	410
Husse mit Biese	137	137	137	137
Überlänge 220 cm	163	163	163	163
<b>Aufpreise Füße</b>				
Metall gold	55	55	55	55
Holz-Metall Eiche	55	55	55	55
Holz Eiche	55	55	55	55
Holz Buche	55	55	55	55
Sockel schwarz	190	190	190	190

Kombinationen

Variante B

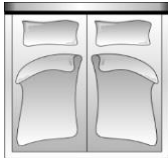
**Kopfteil** - Rücken: Stoff, Kissen: anderer Stoff  
**Fuß- und Seitenteil** - Bezugsgleich zum Rücken

mit Bettseite Basic (25 cm)

<b>Maße (ca. cm)</b> Länge: 229 Breite: 168 - 228  Die Lieferung erfolgt in 2 Colli				
	<b>Art.-Nr.</b> <b>90077</b> <b>Variante B</b>	<b>90076</b> <b>Variante B</b>	<b>90075</b> <b>Variante B</b>	<b>90074</b> <b>Variante B</b>
<b>Maße B x L</b>	228 x 229	208 x 229	188 x 229	168 x 229
	Bett 200 Basic	Bett 180 Basic	Bett 160 Basic	Bett 140 Basic
<b>Preise in EUR</b>				
Mixpreis	1.774	1.726	1.678	1.630
<b>Aufpreise</b>				
Kopfteil echt Stoff	137	137	137	137
Husse mit Biese	137	137	137	137
Überlänge 220 cm	163	163	163	163
<b>Aufpreise Füße</b>				
Metall gold	55	55	55	55
Holz-Metall Eiche	55	55	55	55
Holz Eiche	55	55	55	55
Holz Buche	55	55	55	55
Sockel schwarz	190	190	190	190



# Typen- und Preisliste

Kombinationen

Variante C

**Kopfteil** - Rücken: Leder, Kissen: Stoff  
**Fuß- und Seitenteil** - Bezugsgleich zum Rücken

**mit Bettseite Basic (25 cm)**

<b>Maße (ca. cm)</b> Länge: 229 Breite: 168 - 228  Die Lieferung erfolgt in 2 Colli				
	<b>Art.-Nr.</b>	<b>90077</b> Variante C	<b>90076</b> Variante C	<b>90075</b> Variante C
<b>Maße B x L</b>	228 x 229	208 x 229	188 x 229	168 x 229
	Bett 200 Basic	Bett 180 Basic	Bett 160 Basic	Bett 140 Basic
<b>Preise in EUR</b>				
Preisgruppe D	2.110	2.038	1.966	1.870
Preisgruppe H	2.158	2.086	2.014	1.918
Preisgruppe J	2.230	2.158	2.086	1.990
Preisgruppe T	2.470	2.398	2.326	2.230
Preisgruppe X	2.614	2.542	2.446	2.350
<b>Aufpreise</b>				
Kopfteil echt Leder	410	410	410	410
Husse mit Biese	137	137	137	137
Überlänge 220 cm	163	163	163	163
<b>Aufpreise Füße</b>				
Metall gold	55	55	55	55
Holz-Metall Eiche	55	55	55	55
Holz Eiche	55	55	55	55
Holz Buche	55	55	55	55
Sockel schwarz	190	190	190	190

**Einzelemente**

**Variante A**

**Kopfteil einfarbig**

Nur in Kombination mit dem Bettgestell bestellbar.

**Kopfteil**

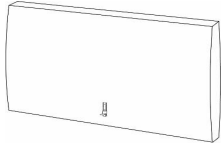
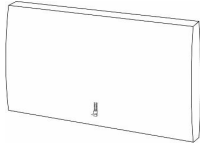
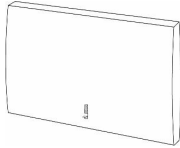
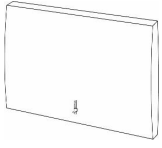
<b>Maße (ca. cm)</b> Breite: 168 - 228 Tiefe: 31				
Art.-Nr.	<b>85760</b> Variante A	<b>85750</b> Variante A	<b>85740</b> Variante A	<b>85730</b> Variante A
Maße B x H	228 x 90	208 x 90	188 x 90	168 x 90
	Kopfteil 200	Kopfteil 180	Kopfteil 160	Kopfteil 140
<b>Preise in EUR</b>				
Preisgruppe 6/Cord	854	818	782	749
Preisgruppe 8	874	838	806	770
Preisgruppe 10	919	883	850	814
Preisgruppe D	1.258	1.176	1.092	1.013
Preisgruppe H	1.351	1.270	1.186	1.104
Preisgruppe J	1.421	1.337	1.255	1.174
Preisgruppe T	1.735	1.656	1.572	1.488
Preisgruppe X	1.872	1.793	1.709	1.627
<b>Aufpreise</b>				
Kopfteil echt Stoff	137	137	137	137
Kopfteil echt Leder	410	410	410	410

**Einzelemente**

**Variante B**

**Kopfteil - Rücken: Stoff, Kissen: anderer Stoff**  
Nur in Kombination mit dem Bettgestell bestellbar.

**Kopfteil**

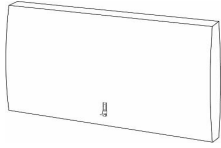
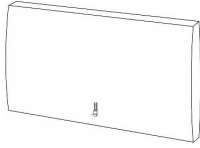
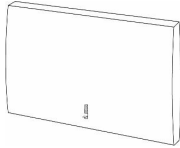
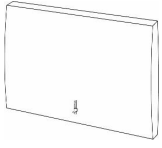
<b>Maße (ca. cm)</b> Breite: 168 - 228 Tiefe: 31				
	<b>Art.-Nr.</b> <b>85760</b> <b>Variante B</b>	<b>85750</b> <b>Variante B</b>	<b>85740</b> <b>Variante B</b>	<b>85730</b> <b>Variante B</b>
<b>Maße B x H</b>	228 x 90	208 x 90	188 x 90	168 x 90
	Kopfteil 200	Kopfteil 180	Kopfteil 160	Kopfteil 140
<b>Preise in EUR</b>				
<b>Mixpreis</b>	919	883	850	814
<b>Aufpreise</b>				
Kopfteil echt Stoff	137	137	137	137

Alle Preise sind Unverbindliche Preisempfehlungen, inklusive Lieferung, in Euro einschließlich der jeweils gültigen Mehrwertsteuer. Montage zubuchbar. Abweichungen in Struktur, Farbe, Form, Abmessungen, Gewicht sowie technische Änderungen gegenüber den Abbildungen und textlichen Angaben sind möglich und bleiben vorbehalten, soweit diese in der Natur der verwendeten Materialien liegen und handelsüblich sind. 19

### Einzelemente

### Variante C

#### **Kopfteil - Rücken: Leder, Kissen: Stoff**

Nur in Kombination mit dem Bettgestell bestellbar.

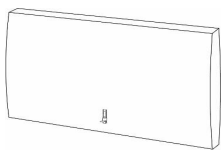
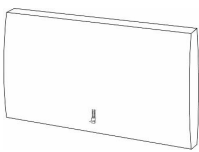
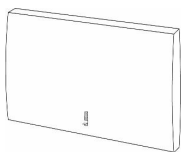
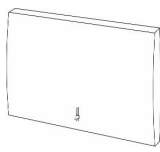

### Kopfteil

Maße (ca. cm) Breite: 168 - 228 Tiefe: 31				
Art.-Nr.	<b>85760</b> Variante C	<b>85750</b> Variante C	<b>85740</b> Variante C	<b>85730</b> Variante C
Maße B x H	228 x 90	208 x 90	188 x 90	168 x 90
	Kopfteil 200	Kopfteil 180	Kopfteil 160	Kopfteil 140
<b>Preise in EUR</b>				
Preisgruppe D	1.090	1.032	972	893
Preisgruppe H	1.111	1.054	994	912
Preisgruppe J	1.157	1.097	1.039	958
Preisgruppe T	1.231	1.176	1.116	1.032
Preisgruppe X	1.320	1.265	1.181	1.099
<b>Aufpreise</b>				
Kopfteil echt Leder	410	410	410	410

## Einzelemente



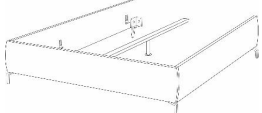

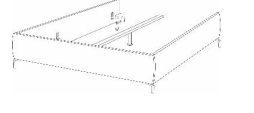
Nur in Kombination mit dem Kopfteil bestellbar.

### Fuß- & Seitenteil Basic (25 cm)

Maße (ca. cm) Tiefe: 207 Breite: 154 - 214				
Art.-Nr.	<b>85661</b>	<b>85651</b>	<b>85641</b>	<b>85631</b>
Maße B x T	214 x 207	194 x 207	174 x 207	154 x 207
	Fußteil 200 + Seitenteil Basic	Fußteil 180 + Seitenteil Basic	Fußteil 160 + Seitenteil Basic	Fußteil 140 + Seitenteil Basic
<b>Preise in EUR</b>				
Preisgruppe 6/Cord	799	787	775	761
Preisgruppe 8	828	816	799	787
Preisgruppe 10	854	842	828	816
Preisgruppe D	1.020	1.006	994	977
Preisgruppe H	1.046	1.032	1.020	1.006
Preisgruppe J	1.073	1.061	1.046	1.032
Preisgruppe T	1.238	1.222	1.210	1.198
Preisgruppe X	1.294	1.277	1.265	1.250
<b>Aufpreise</b>				
Husse mit Biese	137	137	137	137
Überlänge 220 cm	163	163	163	163
<b>Aufpreise Füße</b>				
Metall gold	55	55	55	55
Holz-Metall Eiche	55	55	55	55
Holz Eiche	55	55	55	55
Holz Buche	55	55	55	55
Sockel schwarz	190	190	190	190

**Zubehör**



Die Dekostoffe der PG 6 und PG 10 werden nicht auf Rapport verarbeitet.

				
Art.-Nr.	<b>75020</b>	<b>75030</b>	<b>75040</b>	<b>75130</b>
Maße B x H	40 x 40	50 x 50	60 x 60	60 x 40
	<b>Kissen klein</b> - 40 x 40 -  inklusive Füllung	<b>Kissen medium</b> - 50 x 50 -  inklusive Füllung	<b>Kissen groß</b> - 60 x 60 -  inklusive Füllung	<b>Kissen rechteckig medium</b> - 60 x 40 -  inklusive Füllung
<b>Preise in EUR</b>				
Preisgruppe 6/Cord	77	91	115	91
Preisgruppe 8	77	91	115	91
Preisgruppe 10	86	103	130	103
Preisgruppe D	120	137	161	137
Preisgruppe H	130	151	175	151
Preisgruppe J	142	161	185	161
Preisgruppe T	154	173	194	173
Preisgruppe X	163	180	204	180

# Typen- und Preisliste





## Zubehör

Die Dekostoffe der PG 6 und PG 10 werden nicht auf Rapport verarbeitet.

				
Art.-Nr.	<b>77130</b>	<b>77140</b>		
Maße B x H	75 x 75	95 x 95		
	<b>Flatterkissen quadratisch M medium</b> -75 x 75- inklusive Füllung	<b>Flatterkissen quadratisch L groß</b> -95 x 95- inklusive Füllung		
<b>Preise in EUR</b>				
Preisgruppe 6/Cord	120	151		
Preisgruppe 8	120	151		
Preisgruppe 10	137	166		
Preisgruppe D	194	314		
Preisgruppe H	211	346		
Preisgruppe J	240	391		
Preisgruppe T	312	487		
Preisgruppe X	360	540		

**Kopfteilkissen-Set zur Nachbestellung**





**Kopfteilkissen-Set (2 Stück)**

<b>Maße (ca. cm)</b>				
<b>Art.-Nr.</b>	<b>90194-4</b>	<b>90194-3</b>	<b>90194-2</b>	<b>90194-1</b>
<b>Maße B x T</b>				
	für Kopfteil 200 2 Kissen	für Kopfteil 180 2 Kissen	für Kopfteil 160 2 Kissen	für Kopfteil 140 2 Kissen
<b>Preise in EUR</b>				
Preisgruppe 6/Cord	312	288	264	240
Preisgruppe 8	336	312	288	264
Preisgruppe 10	384	360	336	312
Preisgruppe D	552	504	456	408
Preisgruppe H	576	528	480	432
Preisgruppe J	624	576	528	480
Preisgruppe T	864	792	720	648
Preisgruppe X	936	864	792	720



## Kopfteilkissen zur Nachbestellung

### Kopfteilkissen (1 Stück)

Maße (ca. cm)				
Art.-Nr.	<b>78600-4</b>	<b>78600-3</b>	<b>78600-2</b>	<b>78600-1</b>
Maße B x T				
	für Kopfteil 200 1 Kissen	für Kopfteil 180 1 Kissen	für Kopfteil 160 1 Kissen	für Kopfteil 140 1 Kissen
Preise in EUR				
Preisgruppe 6/Cord	156	144	132	120
Preisgruppe 8	168	156	144	132
Preisgruppe 10	192	180	168	156
Preisgruppe D	276	252	228	204
Preisgruppe H	288	264	240	216
Preisgruppe J	312	288	264	240
Preisgruppe T	432	396	360	324
Preisgruppe X	468	432	396	360





Polsterbett

**contur**  
MODERN INTERIOR DESIGN