



Polsterprogramm und Couchtische

Natura Home Karasu

ZR. 733959 – Preis- und Typenliste Stand 10.02.2025

<https://natura-einrichten.de>

Produktinformation

Bitte unbedingt diese Produktinformation, Gebrauchs- und Pflegeanleitungen beachten! Für Schäden, die durch Nichtbeachtung entstehen, kann keine Garantie/ Gewährleistung übernommen werden.

Für Planungsmodelle gilt generell:

Ein sorgfältiges Aufmaß ist Voraussetzung für eine exakte Montage und Ausrichtung der Möbel. Bitte bedenken Sie, dass Böden, Wände, Decken usw. nicht ganz gerade sind.

Bei Funktionsmöbeln ist es besonders wichtig vor Ingebrauchnahme die Produktbeschreibung zu lesen.

Produktbezeichnung: Polsterprogramm

Modellbezeichnung: Natura Home Karasu

Konstruktiver Aufbau / Materialien: siehe technische Informationen

Ausführungsvarianten / ca. Maße: Allgemeine Maßangaben
Sitzhöhe: 42 cm
Sitztiefe: 55-65 cm
Tiefe: 80-225 cm
Gesamt-Höhe: 90 cm

Die Abmessungen können je nach Auswahl und Polsterung um +/- 3% abweichen.
Die Toleranz der Abmessungen des Endprodukts erhöht sich,
Durch die Eigenschaften des Modells und des Stoffes, der vom Kunden gewählt wurde.

Lt. Typenplan individuell planbar.

Art der Polsterung: Leger / locker: Weicher, legerer Polsteraufbau bei dem eine modellbedingte und gestalterisch gewünschte Faltenbildung der Bezüge warentypisch sind.

Bezugsmaterialien: Eine Vielzahl von Stoffqualitäten.

CAT0	CAT1	CAT2	CAT3	CAT4	CAT5	CAT X
Alta	Storm	Brave Me	Adore	Mega	Ascot	Bodega
Monolith	Tilia	Catch Me	Grace	Terranova	Kaleos	
Retro Bliss		Everest	Impala		Shadow	
Orinoco		Oasis	Just			
Perfect Harmony		Ribcord	Marbella			
			Oreo			
			Phantom			

Alle Rücken echt bezogen. Anstellseiten unecht bezogen.

Achtung: Sonne und Licht verändern im Laufe der Zeit und je nach Standort der Produkte die Farbe des Stoffs.

Technische Informationen:

Gestell Holzgestell aus Laubholz, Birke oder Buche; Spanplatte und Gummigurten

Unterfederung Sitz Nosagfedern

Polsteraufbau Sitz Schaumstoff HR 3538

Polsteraufbau Rücken Schaumstoff HR 3020
Polsterung Armteil: Schaumstoff HR 3020

Belastbarkeit: Sofa max. 120 kg je Sitz

Füße: Kunststoff

Achtung: Um den Fußboden vor Kratzer zu schützen, bitten wir Sie darauf zu achten, dass der jeweilige Fußboden geschützt wird durch gesondertes Unterlegen unter die Standardfußvarianten des Herstellers.

Produktinformation

- Schadstoffgeprüft:** Die Produkte entsprechen den gesetzlichen Vorschriften. Einhaltung der deutschen Schadstoffnorm nach ChemG/Chem. Verbots V, der Gefahrstoffverordnung sowie etwaiger Unbedenklichkeitsbescheinigungen werden bei Anfrage vorgelegt.
- Garantie:** Ihre 5-Jahres-Möbelgarantie (EMV-Möbelgarantie) erhalten Sie durch eine 3-jährige Anschluss-Garantie, die lückenlos an Ihre gesetzliche zweijährige Gewährleistung anschließt. Art und Umfang dieser Garantie gem. separater Garantiebedingungen.

Pflege und Unterhalt

Metall pulverbeschichtet:

Nur reines Wasser verwenden, ggf. mit sehr geringen Zusätzen von neutralem Reinigungsmittel (pH7). Das Bauteil nur mit weichen – nicht abrasiven – Tüchern oder Lappen reinigen. Keine kratzenden, abrasiven Mittel wie z.B. Scheuermilch verwenden! Auf keinen Fall dürfen stark saure oder alkalische Reinigungs- oder Netzmittel verwendet werden (wie z.B. Alles Reiniger, Entfetter). Keine Reinigungsmittel unbekannter Zusammensetzung sind zu nutzen. Die Reinigungsmittel dürfen max. 25°C aufweisen. Die Oberflächentemperatur des Bauteils darf während der Reinigung ebenfalls 25°C nicht übersteigen. Daher nicht während der Sonneneinstrahlung reinigen. Keine Dampfstrahlgeräte oder Hochdruckreiniger zur Reinigung des Bauteils verwenden. Unmittelbar nach jedem Reinigungsvorgang ist mit reinem, kaltem Wasser nachzuspülen. Reinigungsmittel sollten 1 Std. Einwirkzeit nicht überschreiten.

Reinigungs- und Pflegeanleitung:

(siehe Qualitätspass – unbedingt beachten)

Die Unterhaltspflege ist gleichzusetzen mit der täglichen Körperpflege des Menschen. Bei der regelmäßigen Unterhaltspflege werden Verschmutzungen, die durch den täglichen Gebrauch entstehen, beseitigt (Hausstaub, Krümel, Fusseln, etc.) und zwar durch regelmäßiges Absaugen (geringe Saugleistung) mit einem normalen Haushaltsstaubsauger mit Polsterdüse. Bei Velours- und Flachgewebe unbedingt eine Düse mit weichen Bürsten verwenden und in Strichrichtung arbeiten. Anschließend mit einer weichen Bürste abbürsten (z. B. Kleiderbürste). Ab und zu sollte der Bezug mit einem feuchten Ledertuch abgewischt werden. Die Feuchtigkeit hält die Fasern elastisch und wirkt sich so positiv auf deren Langlebigkeit aus. Keinesfalls Mikrofaserlappen oder Dampfreiniger verwenden!

Flecken entfernt man am besten sofort, unmittelbar nach dem Entstehen.

Wichtig ist, dass verschüttete Flüssigkeiten sofort mit einem saugfähigen Küchenpapier oder Tuch abgetupft werden – nicht reiben!

Dann können sie gar nicht erst in das Gewebe eindringen. Viele Stoffe unserer Kollektion sind durch Ausrüstung fleckengeschützt, das heißt, Flüssigkeiten dringen nicht sofort in das Gewebe ein, sondern sind meist durch ein saugfähiges Tuch oder Papier zu beseitigen.

Achtung: Niemals auf der Stelle reiben und immer erst die Herstelleranweisungen am Produkt beachten.

Die Oberflächeninstandsetzung ist grundsätzlich die Arbeit des autorisierten Fachhandels.

Stoffpflege:

Einige ganz besonders hochwertige Materialien unserer angebotenen Stoffkollektion haben eigene Pflegeanleitungen, die es unbedingt zu beachten gilt. Bitte bewahren Sie die Anleitungen zusammen mit diesen Möbeln und dem Kaufvertrag auf.

Holz/Massivholz:

Die Unterhaltspflege ist gleichzusetzen mit der täglichen Körperpflege des Menschen. Das heißt, hier werden Verschmutzungen, die durch den täglichen Gebrauch entstehen, beseitigt. Wichtig ist, dass verschüttete Flüssigkeiten (z. B. Fruchtsäfte) sofort mit einem saugfähigen Küchenpapier oder Tuch abgetupft – nicht gerieben! – werden, damit sie gar nicht erst in die Oberfläche eindringen können.

Bitte nicht auf der Stelle reiben, keine silikonhaltigen Möbelpflegemittel verwenden und versuchen Sie niemals Schadstellen mit Lösungsmitteln zu entfernen (z. B. Fleckenentferner, Terpentin, Benzin).

Zur Langzeitpflege benutzen Sie am besten entsprechendes Spezial Öl bzw. Wachs. Vor der Pflege muss gereinigt werden, damit die Oberfläche die Pflegemittel aufnehmen kann. Verwenden Sie es zum Auffrischen vor oder nach der Heizperiode, aber höchstens ein- bis zweimal im Jahr - nur empfohlene Mittel. Bei der Glas- und Spiegelreinigung dürfen fettlösliche Glasreinigungsmittel nicht mit geölte Oberflächen in Kontakt kommen.

Achten Sie bitte darauf, dass auf den hochwertigen Möbeloberflächen keine heißen, schweren, scharfkantigen, säurehaltigen oder feuchten Gegenstände abgestellt werden, die Druckstellen oder Ränder verursachen. Verschüttete säurehaltige Flüssigkeiten wie Fruchtsäfte und Alkohol bitte sofort abtupfen und nicht eindringen lassen. Niemals mit größerem Druck auf der Stelle reiben.

Damit Ihre Möbel lange Zeit schön bleiben, müssen sie regelmäßig gepflegt werden. Diese Oberflächenpflege erfordert wenig Aufwand: regelmäßiges Staubwischen mit einem weichen, trockenen Tuch oder feuchten Leder in Faserrichtung des Holzes ist völlig ausreichend. Man kann bei Flecken dem Wasser auch etwas Naturseife zugeben. Aber Vorsicht bei Spülmitteln mit bleichenden Zusätzen (z. B. Zitrone)! Auch keinesfalls Reinigungsmittel, Putzmittel oder gar Schleifmittel verwenden.

Die Oberflächeninstandsetzung ist grundsätzlich die Arbeit des autorisierten Fachhandels.

Modellbedingte / warentypische Eigenschaften

Metall pulverbeschichtet:

Pulverbeschichtung ist sehr robust und eignet sich daher besonders für Gegenstände, die einem häufigen Gebrauch und Witterungseinflüssen ausgesetzt sind. Sie ist außerdem resistent gegen Kratzer und Abrieb und lässt sich in einer Vielzahl von Farben und Oberflächenstrukturen anwenden.

Stoffarten und Eigenschaften:

Der Bezug ist wie das Gesicht des Polstermöbels, die Entscheidung Stoff oder Leder beeinflusst die Optik und die Gebrauchseigenschaften entscheidend. Ihr persönliches Wohlbefinden sollte die Hauptrolle spielen, testen Sie all unsere Modelle. Ihr Einrichtungsberater ist Ihnen bei der Beantwortung Ihrer Fragen sehr gerne behilflich.

Der Preis eines Stoffes sagt nicht zwangsläufig etwas über seine Robustheit und Langlebigkeit aus. Sondern kann Ausdruck anderer Qualitätskriterien sein, wie z. B. der Exklusivität und Eleganz der verwendeten Materialien (Seide), der Raffinesse des Druck- oder Webverfahrens, des hohen ästhetischen Wertes oder der extremen Feinheit. Polstermöbel werden im Durchschnitt vier Stunden pro Tag genutzt. Legt man pro Woche nur 6 Tage zugrunde und errechnet die Sitzdauer in einem Jahr, so kommt man auf die unglaubliche Zahl von 1248 Stunden. (Quelle: Stiftung Warentest) Während dieser Zeit müssen Polstermöbel hohe Gewichtsbelastungen, Scheuerbewegungen und andere Einflüsse wie Licht, Wärme, Staub etc. aushalten, möglichst ohne, dass sie dabei ihre Funktions- und Gebrauchstauglichkeit verlieren.

Die Qualität der verwendeten Materialien, die Intensität der Nutzung sowie Tabakrauch, Schweiß oder sonstige Körperabsonderungen, natürlicher Verschleiß und Ihr Pflegeverhalten bestimmen somit in hohem Maße, wie lange die Freude an den Möbeln währt. Häusliche Jeansträger müssen wissen, dass grobe Jeansstoffe mit derben Nähten der Feind feingewebter Polsterbezüge (und Autositz) sind und abfärben, ebenso wie nicht farbechte Textilien. Klettbänder, Haustiere mit scharfen Krallen müssen von Polstermöbeln ferngehalten werden.

Legere Polsterung:

(Faltenbildung)Die von uns bevorzugte „legere Polsterung“ (im Gegensatz zur straffen Polsterung wie bei Stilmöbeln) ist an ihrer Anschmiegsamkeit zu erkennen. Die Polsterung ist weicher und der Bezug nicht glatt, damit man „im Sofa“ und nicht „auf dem Sofa“ sitzt. Eine optisch wellige Oberfläche auf Sitz, Rücken und Armlehnen stellt keinen Qualitätsmangel dar, sondern ist modellbedingt gewollt, um optimalen Sitzkomfort zu gewährleisten. Unsere losen Sitz- und Rückenkissen gehören nach Gebrauch aufgeschüttelt. Um die Flächen nach der Benutzung zu glätten, sollten modellbedingt die Sitz- und Rückenkissen nach außen gestrichen, geklopft oder geschüttelt werden.

Sitzhärteunterschiede:

Der Sitzkomfort innerhalb einer Polstergruppe kann differieren. Oft ist es konstruktiv und formbedingt nicht möglich, jedes verwendete Element mit gleicher Unterfederung auszustatten (z. B. bei Eckelementen, Funktionsbauteilen, Verwandlungselementen, Anstellhockern, unterschiedlichen geometrischen Grundformen, Abschlusselementen etc.). Das ist warentypisch und Standard bei industrieller Fertigung. Es ist auch nicht auszuschließen, dass der Eindruck unterschiedlicher Sitzhärten entsteht, obwohl die Polsterungen einheitlich sind. (Schaumstoff kann innerhalb seines Raumgewichts technisch Toleranzen von plus/minus 10 % aufweisen).

Wellenbildung:

Beim so genannten „Einsitzen“ (Lieblingsplatz) verändert sich die Sitzhärte. Sie wird weicher in Abhängigkeit von Art und Dauer der Benutzung. Dies ist ein normaler Prozess, den jede Polsterung durchläuft. Um gleichmäßige Sitzhärten zu erzielen, ist es wichtig, die Sitzpositionen von Zeit zu Zeit zu ändern. Sonst kann es zu einseitiger Mulden- und Faltenbildung (Lieblingsplatz) kommen. Richtlinie: Je stärker das Bezugsmaterial und größer die verpolsterte Fläche, umso größer ist die Neigung zur Falten- und Muldenbildung. Unterstützt wird diese Entwicklung dadurch, dass Leder sich unter Einfluss von Körpergewicht mehr oder minder dehnen und dadurch „Wellen“ bilden. Diese optische Veränderung hat auf Gebrauch, Funktion und Lebensdauer keinen Einfluss und stellt keinen Sachmangel dar. Darüber informiert verbraucherverständlich und eingehend auch die Stiftung Warentest – „Möbel kaufen“

Funktionen:

Funktionssofas, Relaxliegen (Kompromissmöbel/ kein Bettersatz), Ruhe- oder TV-Sessel, Sofas mit ausklappbaren Armlehnen oder höhenverstellbaren Rücken benötigen Beschläge mit komplizierten Verstellmechaniken. Damit diese Technik auf Dauer zuverlässig funktioniert, ist ihre sorgfältige Handhabung sehr wichtig. Bei Verwandlungssofas und Verwandlungsliegen müssen die ausziehbaren Teile am besten in der Mitte – oder rechts und links gleichmäßig angefasst und bedient werden. So können die Beschläge nicht durch einseitige Handhabung verzogen oder beschädigt werden. Ausklappbare Fußteile bei Relaxsesseln oder Wallfreefunktionen dürfen nicht als Sitzplatz genutzt werden. Funktionsteile benötigen einen gewissen Spielraum. Leichte Maßveränderungen durch die Dicke der Bezugsmaterialien sind unumgänglich.

Lichtechtheit:

Als Lichtechtheit bezeichnet man die Resistenz eines Stoffes gegenüber der Einwirkung von Licht (insbesondere Sonnenschein,

Modellbedingte / warentypische Eigenschaften

Tageslicht, Halogen-Beleuchtung). Kunstfasern und dunklere Farbtöne erreichen höhere Lichtechtheiten als Naturfasern und hellere brillante Farben. Die Verfärbung des Materials unter Einfluss von Licht ist bei Möbelstoffen nicht zu verhindern. Die Uragewalt der Sonne verändert alle Materialien! Besondere Vorsicht ist deshalb in hellen Südzimmern mit viel Glas geboten. Insbesondere bei Sonnenschein sollten Vorhänge oder Jalousien geschlossen werden, da sonst viele Stoffe/ Bezugsmaterialien oder natur belassene Leder schon nach wenigen Wochen an den beschienenen Stellen Farbabweichungen aufweisen.

Farbabweichungen:

Geringfügige Farbtoleranzen zwischen dem beim Kauf vorliegenden Muster und der Lieferung sind möglich. Das gilt insbesondere bei Naturfasern und Leder. Aus farbtechnischen Gründen kann für eine absolute Farbgleichheit keine Garantie übernommen werden, insbesondere bei Nachbestellungen empfiehlt sich eine Abklärung im Einzelfall nach Muster.

Anfärbungen:

Bei hellen Stoff- oder Lederbezügen treten mitunter Anfärbungen auf, die durch nicht farbechte Textilien, z. B. von dunklen Jeansstoffen, T-Shirts oder ähnlichen verursacht werden. Wenn Jeansstoffe selbst nach mehrmaligem Waschen noch Farbbreibungen auf dem Bezugstoff hinterlassen, handelt es sich nachweislich um einen Mangel des Bekleidungsstoffes und liegt nicht in der Qualität des Möbelstoffes (Bezugsmaterialies) begründet.

Reibechtheit:

Als Reibechtheit bezeichnet man die Widerstandsfähigkeit der Farbe von Möbelstoffen oder Leder gegenüber dem Abreiben oder Anfärben an andere trockene oder feuchte Textilien. In der Regel erreichen helle Farben höhere Reibechtheiten als dunklere Töne. Zur Reinigung sollten Sie ausschließlich destilliertes Wasser verwenden und mit einem weißen, weichen, sauberen Tuch vorsichtig reiben, immer großflächig von Naht zu Naht, leicht und ohne viel Druck und niemals nur auf der Stelle (Farbabrieb und Ränder)! Bitte keine Mikrofasertücher und Dampfreiniger verwenden. > siehe auch unsere diversen Pflegeanleitungen für Bezüge

Gebrauchslüster:

Der Gebrauchslüster oder „Sitzspiegel“ entsteht bei samtigen Stoffen, wie Velours und eventuell Mikrofasern, indem sich Flor durch den Druck bei der Benutzung flachlegt und so je nach Lichteinfall einen anderen optischen „Eindruck“ hervorruft (z. B. hell/dunkel oder matt/glänzend Effekt). Diese optische Veränderung hat auf Gebrauch, Funktion und Lebensdauer keinen Einfluss und stellt keinen Sachmangel dar.

Falten/ Muldenbildung:

Die von uns bevorzugte „legere Polsterung“ (im Gegensatz zur straffen Polsterung wie bei Stilmöbeln) ist an ihrer Anschließbarkeit zu erkennen. Die Polsterung ist weicher und der Bezug ist nicht straff gespannt. Eine modellbedingte oder gestalterisch gewünschte Faltenbildung ist warentypisch, die Abzeichnung bei Steppmatten oder –kissen sind design- oder konstruktionsbedingt. Beim so genannten „Einsitzen“ (Lieblingsplatz) verändert sich in Abhängigkeit von Art und Nutzungsdauer auch die Sitzhärte, ein normaler Prozess, den jede Polsterung durchläuft. Um gleichmäßige Sitzhärten zu erzielen, ist es daher wichtig, die Sitzpositionen von Zeit zu Zeit zu ändern. Je größer die verpolsterte Fläche, umso größer ist die Neigung zu einseitiger Mulden- und Faltenbildung (Stiftung Warentest). Achtung: Das Modell ist bewusst leger verarbeitet. Faltenbildung ist daher gewollt.

Besondere Eigenschaften:

Die Lebensgeschichte eines Baumes wird durch charakteristische Wuchsmerkmale wie Zeichnung, Struktur und Farbe geprägt. Kein Baum gleicht dem anderen, wie der Fingerabdruck eines Menschen. Diese abweichenden Natur- und Wachstumsmerkmale machen aus jedem individuell planbaren Echtholzmöbel in modellbezogener Material- und Verarbeitungsstruktur ein echtes Unikat mit einem einzigartigen Erscheinungsbild. Eine absolute Farb- und Strukturgleichheit, beispielsweise zwischen Planungsmuster und Lieferung, kann deshalb nicht garantiert werden. Insbesondere bei Bestellungen aus unterschiedlichen Warengruppen oder späteren Ergänzungen empfiehlt sich daher der Anfertigung nach Frontmuster.

Position und Lichteinfall kann zu hellen und dunklen Farb- und Strukturakzenten. Diese Natur-Farbspiele sind eine warentypische Eigenschaft des gewachsenen Naturwerkstoffes und ein wesentliches, unverwechselbares Echtheitsmerkmal, kein Beandstungsgrund.

Massivholz:

Massivholz ist ein Naturprodukt. Es ist kein uniformer oder homogener Werkstoff; jeder Baum, jedes Stück Massivholz hat seine eigenen unverwechselbaren Merkmale. Somit haben auch Möbel aus Massivholz besondere Ursprungszeichen und sind ein Unikat aus industrieller Fertigung. Charakteristisch für diesen naturgewachsenen Werkstoff sind Farb- und Strukturunterschiede, Verwachsungen, Unregelmäßigkeiten, Äste, Haar- und Kreuzrisse sowie Spannungen (Drehwuchs), die je nach Holzart und Wuchsgebiet unterschiedlich sind. Es sind Echtheitsmerkmale, die dem Holz erst die natürliche Schönheit verleihen und jedes Stück Möbel zu einem Unikat werden lassen.

Modellbedingte / warentypische Eigenschaften

Massivholz benötigt im Jahresdurchschnitt 45-55 % rel. Luftfeuchtigkeit und ein Wohnklima von 18-21°C. Auf schwankende Raumtemperaturen und Luftfeuchtigkeit – auch Jahreszeiten bedingt – reagiert Holz. Es „arbeitet“ immer. Spannungen im Holz sowie ein Verziehen, Schwinden oder Reißen des Holzes sind daher nicht immer auszuschließen. Alle vorgenannten Merkmale sind Naturmerkmale und geben keinen Anlass zu Beanstandungen. Funktion, Gebrauch, Wert und Haltbarkeit dieser Möbel werden dadurch nicht beeinträchtigt.

Luftfeuchtigkeit:

Holz ist ein natürlicher Werkstoff, der ständig Feuchtigkeit aufnimmt und wieder abgibt, je nach dem Feuchtigkeitsgehalt der lokalen Umgebung. Darum sollten Möbel keiner extrem großen oder zu geringen Luftfeuchtigkeit ausgesetzt werden. Das Holz beginnt sonst wieder zu arbeiten, sich zu verziehen, offene Leimfugen oder Risse zu zeigen. Das Raumklima, das für Mensch und Pflanzen am besten ist (Medizin und Wissenschaft empfehlen Jahresdurchschnittswerte von 45-55 % Luftfeuchtigkeit bei 18-21 °Celsius, kurzfristige Abweichungen von diesen Empfehlungen schaden nicht), ist auch für Holzmöbel richtig.

Lichteinwirkung bei Möbeln:

Starkes Kunst- und insbesondere Sonnenlicht verändert Oberflächen, besonders Holzoberflächen. Diese Art von „Sonnenbrand“ lässt Naturhölzer vergilben, gebeizte Hölzer ausbleichen. Schützen Sie Ihre wertvollen Möbel unbedingt vor extremer Lichteinwirkung, da eine 100% Lichteichtheit materialbedingt nicht zu erreichen ist. Die Urgewalt der Sonne verändert alle Materialien! Besondere Vorsicht ist deshalb in hellen Südzimmern mit viel Glas geboten, dort sollten bei direkter Sonneneinstrahlung Vorhänge oder Jalousien geschlossen werden, da sonst eine Oberfläche schon nach wenigen Wochen an den beschienenen Stellen holzartbezogen heller oder dunkler werden kann.

Holzwerkstoffe:

Holz ist im Möbelbau immer noch die Nummer Eins. Die Qualität eines Produktes ist grundsätzlich nicht davon abhängig, ob ein Möbel aus Holzwerkstoffen oder Massivholz besteht, sondern eher von der Qualität des Materialeinsatzes. Die Spanplatten, mitteldichten Faserplatten, Sperr- oder Tischlerplatten sind von höchster Güte und Qualität. Mit Furnier, Folie oder lackierter Oberfläche stabil und vielfältig einsetzbar. Ihre Inhaltsstoffe sind auf absolute Unbedenklichkeit nach den strengen EG Richtlinien nachhaltig geprüft und bescheinigt.

Toleranzen:

Industriell hergestellte Möbel weisen sowohl verarbeitungstechnisch als auch materialbedingt gewisse Toleranzen auf. Maßtoleranzen oder leichte Abweichungen/Versätze z.B. bei Konstruktionen, Farben, Strukturen, Schubladen, verstellbaren Teilen, Applikationen, Glasauflagen Format und Farbe, usw., welche innerhalb der national und international gültigen Normen liegen, stellen somit keinen Sachmangel dar. Vielmehr handelt es sich dabei um „warentypische Eigenschaften“.

Hierbei handelt es sich um „hinzunehmende Produktions- und fertigungstechnische Abweichungen“, die auf den Gebrauch, Funktion, Nutzung, Sicherheit und Lebensdauer keinen Einfluss haben.

Ecksofa Karasu - 3-Sitzer mit Ottomane rechts, Stoff, Natur

Bestellnr: 3PL-OTR – Artikel Nr.: 145104

Ausführung:

- Bezug: Stoff Catch Me 02, SG2
- bestehend aus: 3-Sitzer mit Armlehne links - Ottomane mit Rückenteil rechts



Beschreibung:

- Hauptfarbe/-material: Natur, Stoff
- FüÙe/Beine/Gestell: Schwarz, Kunststoff, Bodenstehend mit Gleitern
- Polsterung: Nosagfederung, HR Schaum, HR Schaum
- Bezug: 100% Polyester

Merkmale:

- Rücken bezogen: Ja

Abmessungen:

- Sitzhöhe: 42 cm
- Belastbarkeit (pro Sitz): 120,0 kg

MaÙe: B 297 cm x T 225 cm x H 90 cm

Werbepreis: 2.999,00 EUR

Anstellhocker Karasu - Stoff, Taupe

Bestellnr: Addon Stool – Artikel Nr.: 145350

Ausführung:

- Bezug: Stoff Catch Me 04, SG2

Beschreibung:

- Hauptfarbe/-material: Taupe, Stoff
- FüÙe/Beine/Gestell: Schwarz, Kunststoff, Bodenstehend mit Gleitern
- Polsterung: Nosagfederung, HR Schaum
- Bezug: 100% Polyester



Abmessungen:

- Belastbarkeit (pro Sitz): 120,0 kg

MaÙe: L 90 cm x B 65 cm x H 42 cm

Werbepreis: 429,00 EUR

Modellvarianten

Sessel Karasu - Stoff, Taupe

Bestellnr: 1 Accent Chair – Artikel Nr.: 145357

Ausführung:

- Bezug: Stoff Catch Me 04, SG2
- schmaler Sessel mit 2 Armlehnen
-



Beschreibung:

- Hauptfarbe/-material: Taupe, Stoff
- Füße/Beine/Gestell: Schwarz, Kunststoff, Bodenstehend mit Gleitern
- Polsterung: Nosagfederung, HR Schaum, Rücken: Holzbasis mit Kaltschaum 3020
- Bezug: 100% Polyester

Merkmale:

- Rücken bezogen: Ja

Abmessungen:

- Sitzhöhe: 42 cm
- Belastbarkeit (pro Sitz): 120,0 kg

Maße: B 85 cm x T 80 cm x H 90 cm

Werbepreis: 649,00 EUR

Sessel Karasu - Stoff, Weiß

Bestellnr: 1 Accent Chair – Artikel Nr.: 145358

Ausführung:

- Bezug: Stoff Catch Me 01, SG2
- schmaler Sessel mit 2 Armlehnen



Beschreibung:

- Hauptfarbe/-material: Weiß, Stoff
- Füße/Beine/Gestell: Schwarz, Kunststoff, Bodenstehend mit Gleitern
- Polsterung: Nosagfederung, HR Schaum, Rücken: Holzbasis mit Kaltschaum 3020
- Bezug: 100% Polyester

Merkmale:

- Rücken bezogen: Ja

Abmessungen:

- Sitzhöhe: 42 cm
- Belastbarkeit (pro Sitz): 120,0 kg

Maße: B 85 cm x T 80 cm x H 90 cm

Werbepreis: 649,00 EUR



Sessel Karasu - Chic, Stoff, Creme

Bestellnr: Chic - 1 Chair – Artikel Nr.: 145364

Ausführung:

- Bezug: Stoff Retro Bliss 02, SG0
- Sessel Chic

Beschreibung:

- Hauptfarbe/-material: Creme, Stoff
- Füße/Beine/Gestell: Holzfarben, Eiche massiv, 4 Fuß, lackiert
- Polsterung: Sitz: gefüllt mit HR3532 Schaum; Rücken: geflockter Schaumstoff, gemischt mit silikonisierter Polyesterfaser
- Bezug: 100% Polyester

Merkmale:

- Rücken bezogen: Ja

Abmessungen:

- Sitzhöhe: 50 cm
- Sitztiefe: 43 cm
- Belastbarkeit (pro Sitz): 120,0 kg

Maße: B 90 cm x T 93 cm x H 87 cm

Werbepreis: 659,00 EUR

Couchtisch Karasu - Sirco, LBH ca. 48x45x43 cm, Eiche massiv, natur gewachst

Bestellnr: Sirco – Artikel Nr.: 145367

Ausführung:

- Platte ca. 20mm

Beschreibung:

- Hauptfarbe/-material: Holzfarben, Eiche massiv, natur gewachst
- Füße/Beine/Gestell: Schwarz, Metall, Rahmengerüst, pulverbeschichtet

Maße: L 48 cm x B 45 cm x H 43 cm

Werbepreis: 189,00 EUR



Modellvarianten



Couchtisch Karasu - Sirco, LBH ca. 90x96x39 cm, Eiche massiv, natur gewachst

Bestellnr: Sirco – Artikel Nr.: 145369

Ausführung:

- Platte ca. 20mm

Beschreibung:

- Hauptfarbe/-material: Holzfarben, Eiche massiv, natur gewachst
- Füße/Beine/Gestell: Schwarz, Metall, Rahmengestell, pulverbeschichtet





Maße: L 90 cm x B 96 cm x H 39 cm

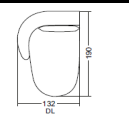
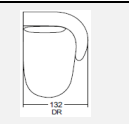
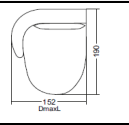
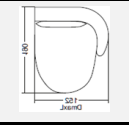
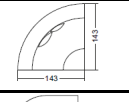

Werbepreis: 339,00 EUR

Typen- und Preisliste

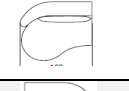
KARASU			Maße		Preise pro Bezugskategorie							
					Breite	Tiefe	CAT 0	CAT 1	CAT 2	CAT 3	CAT 4	CAT 5
Element / Type		cm	cm	€	€	€	€	€	€	€	€	
3,5 SOFA	3,5-Sitzer		mit 2 Armlehnen	250	112	1.712	1.739	1.763	1.790	1.817	1.892	2.082
3,5 PL			mit Armlehne links	192	100/123	1.447	1.469	1.491	1.511	1.533	1.600	1.759
3,5 PR			mit Armlehne rechts	192	100/123	1.447	1.469	1.491	1.511	1.533	1.600	1.759
3 SOFA	3-Sitzer		mit 2 Armlehnen	230	112	1.576	1.600	1.625	1.647	1.672	1.743	1.917
3 PL			mit Armlehne links	172	100/123	1.299	1.317	1.337	1.357	1.375	1.435	1.578
3 PR			mit Armlehne rechts	172	100/123	1.299	1.317	1.337	1.357	1.375	1.435	1.578
2,5 SOFA	2,5-Sitzer		mit 2 Armlehnen	210	112	1.442	1.462	1.484	1.507	1.527	1.591	1.750
2,5 PL			mit Armlehne links	152	100/123	1.150	1.168	1.184	1.201	1.219	1.270	1.398
2,5 PR			mit Armlehne rechts	152	100/123	1.150	1.168	1.184	1.201	1.219	1.270	1.398
2 SOFA	2-Sitzer		mit 2 Armlehnen	190	112	1.306	1.326	1.346	1.364	1.384	1.442	1.587
2 PL			mit Armlehne links	132	100/123	1.003	1.019	1.032	1.048	1.063	1.108	1.217
2 PR			mit Armlehne rechts	132	100/123	1.003	1.019	1.032	1.048	1.063	1.108	1.217
1,5 AL			ohne Armlehnen	110	100	653	664	671	680	689	715	787
1 CHAIR	1-Sitzer		mit 2 Armlehnen	110	100	727	738	747	756	765	793	874
1 ACCENT CHAIR			schmäler Sessel mit 2 Armlehnen	85	80	631	640	649	660	669	706	763
Swivel Base			Aufpreis Sessel mit drehbarer Basis			90	90	90	90	90	90	90
OTL	Otomane		mit Rückenteil links	125	225	1.832	1.854	1.881	1.903	1.928	1.997	2.200
OTR			mit Rückenteil rechts	125	225	1.832	1.854	1.881	1.903	1.928	1.997	2.200

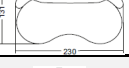
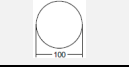
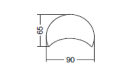
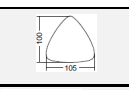
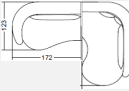
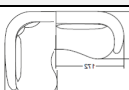
Typen- und Preisliste

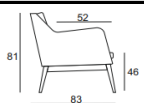
				Maße Breite Tiefe		Preise pro Bezugs-kategorie						
						CAT 0	CAT 1	CAT 2	CAT 3	CAT 4	CAT 5	CAT X spezial
KARASU Sitz: gefüllt mit HR-3538 Schaum Rücken: gefüllt mit HR-3020 Schaum Füße: Plastik		Element / Type		cm	cm	€	€	€	€	€	€	€
DL	Diwan		mit Armlehne links	132	190	1.429	1.451	1.471	1.493	1.513	1.576	1.734
DR			mit Armlehne rechts	132	190	1.429	1.451	1.471	1.493	1.513	1.576	1.734
DmaxL			breit, mit Armlehne links	152	190	1.640	1.665	1.687	1.712	1.736	1.808	1.988
DmaxR			breit, mit Armlehne rechts	152	190	1.640	1.665	1.687	1.712	1.736	1.808	1.988
C	Ecke		Ecke	143	143	1.170	1.188	1.206	1.221	1.239	1.291	1.420
SRTL	Small round Terminal		kleines Abschlusselement links	132	131	1.003	1.016	1.032	1.045	1.061	1.106	1.215
SRTR			kleines Abschlusselement rechts	132	131	1.003	1.016	1.032	1.045	1.061	1.106	1.215
RTL	round Terminal		Abschlusselement links	152	131	1.150	1.166	1.184	1.201	1.217	1.268	1.395
RTR			Abschlusselement rechts	152	131	1.150	1.166	1.184	1.201	1.217	1.268	1.395
RCHL	round Chaise Lounge		runde Chaiselongue	230	131	1.861	1.883	1.910	1.932	1.957	2.028	2.233
ROUND STOOL	Hocker		Hocker rund	100	100	441	448	455	461	466	484	535
ADDON STOOL			Anstellhocker	90	65	420	428	437	446	454	472	509
TRIANGLE STOOL			Hocker dreieckig	105	100	486	493	499	506	513	533	588
3PL-OTR	KOMBI		Kombination	297	225	3.132	3.172	3.218	3.261	3.303	3.432	3.778
OTL-3PR	KOMBI		Kombination	297	225	3.132	3.172	3.218	3.261	3.303	3.432	3.778

<p style="color: red; font-size: 24px; margin: 0;">Posh</p> <p>Sitz: gefüllt mit T-3546 Schaum</p> <p>Rücken: gefüllt mit HR-3020 Schaum</p> <p>Füße: Holz, mögliche Farben Eiche natur (Nr.10) und Eiche dunkel gebeizt (Nr.15)</p>					<p style="text-align: center;">Maße</p>		<p style="text-align: center;">Preise pro Bezugskategorie</p>						
					cm	cm	€	€	€	€	€	€	€
1 CHAIR	1-Sitzer		mit 2 Armlehnen		77	83	682	688	699	708	719	747	824

Typen- und Preisliste

<h2 style="color: red;">CHIC</h2> <p>Sitz: gefüllt mit HR3532 Schaum</p> <p>Rücken: geflockter Schaumstoff, gemischt mit silikonisierter Polyesterfaser</p> <p>Füße: Massivholz wahlweise in natur oder dunkelbraun</p>						Preise pro Bezugskategorie						
						CAT 0	CAT 1	CAT 2	CAT 3	CAT 4	CAT 5	CAT X spezial
Element / Type				Maße								
				Breite	Tiefe	€	€	€	€	€	€	€
1 CHAIR	1-Sitzer		mit 2 Armlehnen	cm	cm	679	690	701	711	722	754	830

Couchtisch SIRCO



Ausführungen	Breite	Tiefe	Höhe	VK
Eiche natur gewachst				
Top-Platte massiv Eiche, 20mm	45	48	43	194 €
Gestell Metall schwarz, pulverbeschichtet	58	62	43	238 €
Aufgebaute Ware	70	75	39	282 €
	96	90	39	347 €

Typen- und Preisliste

KISSEN / CUSHION									
Größe	Füllung	Rand / Naht	CAT 0 €	CAT 1 €	CAT 2 €	CAT 3 €	CAT 4 €	CAT 5 €	SPEZIAL €
40x40 (mit Reißverschluß, Bezug waschbar)	Federn	normal	42	47	50	52	55	57	62
	Silikon- flocken	normal	27	30	32	35	37	40	45
45x45 (mit Reißverschluß, Bezug waschbar)	Federn	normal	47	50	52	55	57	62	64
	Silikon- flocken	normal	30	32	35	37	40	42	47
50x50 (mit Reißverschluß, Bezug waschbar)	Federn	normal	50	52	55	60	62	64	67
	Silikon- flocken	normal	32	37	37	40	42	47	50
55x30 (mit Reißverschluß, Bezug waschbar)	Federn	normal	42	47	50	52	55	57	62
	Silikon- flocken	normal	27	30	32	35	37	40	45
55x55 (mit Reißverschluß, Bezug waschbar)	Federn	normal	52	55	57	62	62	64	72
	Silikon- flocken	normal	32	37	40	42	47	50	57
60x60 (mit Reißverschluß, Bezug waschbar)	Federn	normal	64	69	72	74	79	82	89
	Silikon- flocken	normal	37	40	42	47	50	52	57
65x65 (mit Reißverschluß, Bezug waschbar)	Federn	normal	82	84	89	92	97	99	107
	Silikon- flocken	normal	47	50	52	55	57	62	67
65x30 (mit Reißverschluß, Bezug waschbar)	Federn	normal	47	50	52	55	57	62	64
	Silikon- flocken	normal	27	30	32	35	37	40	45
65x40 (mit Reißverschluß, Bezug waschbar)	Federn	normal	50	52	55	55	60	62	69
	Silikon- flocken	normal	30	30	30	32	32	37	40
80x30 (mit Reißverschluß, Bezug waschbar)	Federn	normal	52	55	57	62	64	67	69
	Silikon- flocken	normal	30	32	35	37	40	42	47
BESTICKUNG (Kissen & Hussen)									€
einfach			Text						94
grafisch			Bild & Text						171
METERWARE			CAT 0 €	CAT 1 €	CAT 2 €	CAT 3 €	CAT 4 €	CAT 5 €	SPEZIAL €
laufender Meter (140cm)			52	52	52	52	52	57	57

Polsterprogramm und Couch-
tische

NATURA HOME 